

# Le plan

**Retrouvez tous nos décors sur notre site internet et  
sur la brochure « Décors et Gamme de prix »**

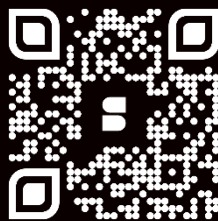



# de travail sur mesure made in Aveyron

## **Fabricants de plans de travail de cuisine sur-mesure depuis 1987.**

Stratagem est bien plus qu'une usine : c'est un acteur industriel engagé, maîtrisant parfaitement son savoir-faire et appliquant une rigueur exemplaire à chaque étape de production.

Chez Stratagem, l'excellence ne rime pas avec immobilisme. Fidèle à son ADN de PME agile, notre équipe investit continuellement pour innover et progresser. Grâce à nos recherches, nous développons des solutions exclusives et repoussons les limites du possible. Nous nous engageons également dans une démarche responsable, en repensant nos processus pour concevoir des produits toujours plus durables.

Allier performance industrielle et flexibilité ? Un défi que nous relevons chaque jour.



« Avec le label Fabriqué en Aveyron, nous affirmons notre attachement au territoire, gage d'authenticité et de savoir-faire. »



« Nos plans de travail sont issus de forêts gérées durablement et bénéficient de la certification PEFC. »



« Dans une démarche écoresponsable, nous avons choisi d'utiliser des emballages en carton recyclables et de développer les livraisons sur palettes métalliques réutilisables, contribuant ainsi à la réduction durable de nos déchets. »



## SÉLECTION COMPACT

### Le plan haute précision

Le compact s'impose comme une référence incontournable en cuisine. Avec son épaisseur élégante de 10 mm, il séduit par son design épuré, sa facilité d'entretien, son imputrescibilité et sa fiabilité. Technique et performant, il offre une excellente résistance et rivalise avec les matériaux nobles tout en affichant un rapport qualité/prix particulièrement avantageux. Disponible en grands formats, il permet l'intégration de cuves sous plan ainsi que la réalisation de rainurages égouttoirs directement usinés dans la masse. En somme, le compact conjugue esthétique, praticité et durabilité : un véritable atout pour la cuisine moderne

# COMPACT



# Le Compact

## Le produit

Le COMPACT est composé de centaines de feuilles de kraft, imprégnées de résines et compactées à haute pression pour obtenir l'épaisseur finale de 10mm.

Ces couches centrales donnent une âme (ou cœur) noire, blanche ou colorée.

Le matériau obtenu est homogène, non poreux et de densité élevée.

## Le plan idéal en cuisine et salle de bains

Le COMPACT ainsi obtenu permet de répondre parfaitement aux exigences recherchées dans les cuisines et les salles de bains.

Facile d'entretien. Contact alimentaire. Imputrescible. Esthétique des plans fins. Intégration des cuves sous plan. Rainurage pour égouttoir dans la masse

## COMPACT + aggloméré hydrofuge pour un plan épais

Pour répondre aux questions d'esthétique et techniques, nous proposons des produits en COMPACT + aggloméré hydrofuge, collés d'usine afin d'obtenir des épaisseurs de 20, 29 et 38 mm.

On conserve ainsi les propriétés du COMPACT 10 mm pour des plans plus épais avec chants plaqués ABS. Toutes les options réalisables sur le COMPACT 10 mm le sont aussi sur des épaisseurs de 20, 29 et 38 mm (exemple : intégration cuve, ...).

## Les débords

Compact 10 mm et 20 mm : 150 mm maximum.

Compact 29 mm et 38 mm : 300 mm avec renfort obligatoire (équerre, ...).

(Voir fiche conseil de pose en fin de catalogue)



	Débord max	Pont max
Plan COMPACT 10 mm	150 mm	600 mm
Plan COMPACT 20 mm	150 mm	600 mm
Plan COMPACT 29 mm	300 mm	1200 mm
Plan COMPACT 38 mm	300 mm	1600 mm
TWIN 20mm	400 mm	1 200 mm
Plan STRATIFIE 20 mm	150 mm	600 mm
Plan STRATIFIE 29 mm	300 mm	1200 mm
Plan STRATIFIE 39 mm	300 mm	1600 mm

## Pose horizontale / Plans de travail

Les plans en COMPACT peuvent être posés directement sur les caissons de meubles.

- Collage avec un mastic-colle polyuréthane souple (en vente page 16).
- En 10 et 20 mm d'épaisseur, un support de fixation est à prévoir tous les 600 mm au maximum (caissons, jambages, liteaux de support...) avec un porte-à-faux (voir onglet débords).

Dans le cas où le plan COMPACT est posé entre des éléments fixes (murs, maçonnerie, meubles...), prévoir un jeu de dilatation périphérique de 5mm.

## L'assemblage des plans COMPACT

En 10 mm, 20 mm, 29 mm et 38 mm d'épaisseur, l'assemblage comprend le rainurage et les lamelles de positionnement ainsi que les ferrures d'assemblage. Les panneaux sont assemblés entre eux par collage avec colle polyuréthane fournie

## Notre système d'assemblage extra fin

Nous proposons un système d'assemblage extra fin pour les plans en compact 10 et 20 mm qui garantit une excellente jonction des 2 plans.

Technologie d'assemblage simplifiée grâce à son système de vissage intégré

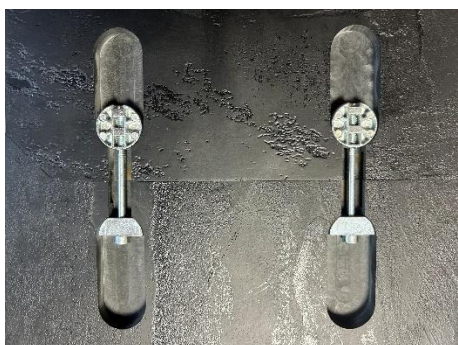

## Nos profils de finition



Chant ABS

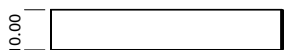

Profil B

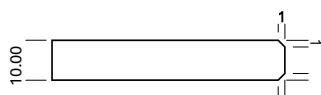

Cœur visible  
2 chanfreins 1\*1



Profil L "aile d'avion"

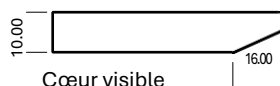

Cœur visible



Profil C

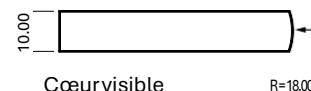

Cœur visible

R=18.00



## Nos gammes COMPACT

Dimensions mini : longueur 200mm x largeur 70mm (avec supplément pour largeur <100mm)

Profil L avec 4 chants finis : largeur mini = 100 mm

MATIÈRE	ÉP.	UNITÉ	POINTS / M <sup>2</sup>		
			Gamme A	Gamme B	Gamme C
COMPACT PROFIL B*	10 mm	m <sup>2</sup>	<b>130</b> PTCOCOPR10APB	<b>148</b> PTCOCOPR10BPB	<b>175</b> PTCOCOPR10CPB
COMPACT PROFIL C*			<b>130</b> PTCOCOPR10APC	<b>148</b> PTCOCOPR10BPC	<b>175</b> PTCOCOPR10CPC
COMPACT PROFIL L*			<b>144</b> PTCOCOPR10APL	<b>165</b> PTCOCOPR10BPL	<b>192</b> PTCOCOPR10CPL
COMPACT CHANT ABS*			<b>144</b> PTCOCOAB10A	<b>165</b> PTCOCOAB10B	<b>192</b> PTCOCOAB10C
COMPACT CHANT ABS* Cœur Noir uniquement	20mm	m <sup>2</sup>	<b>161</b> PTMCAGAB20A	<b>185</b> PTMCAGAB20B	<b>200</b> PTMCAGAB20C
COMPACT CHANT ABS*	29mm	m <sup>2</sup>	<b>161</b> PTMCAGAB29A	<b>185</b> PTMCAGAB29B	<b>200</b> PTMCAGAB29C
COMPACT CHANT ABS*	38mm	m <sup>2</sup>	<b>161</b> PTMCAGAB38A	<b>185</b> PTMCAGAB38B	<b>200</b> PTMCAGAB38C

Pour les décors se référer à la brochure « Décors & Gamme de prix »

\*Finition du chant avant et des extrémités comprises dans le prix. Préciser les chants finis à la commande.

Minimum de facturation : forfait 25 € / produit

PRESTATIONS	UNITÉ	POINTS / M <sup>2</sup> ou UNITE
SUPPLEMENT 2ème face décor / PR2F	m <sup>2</sup>	<b>29</b>
ASSEMBLAGE / PRASS	un.	<b>25</b>
CHANT ARRIÈRE / PRCHA	un.	<b>11</b>
PAN COUPÉ / PRPANCO	un.	<b>28</b>
1/4 DE ROND EXTERIEUR / PRQR	un.	<b>28</b>
1/4 DE ROND INTERIEUR / PRQINT	un.	<b>28</b>
PAN EN AVANCEE / PRPANAV	un.	<b>28</b>
COUPE A 45° / PRONG (usinage 1 plan + usinage 1 jambage) Quincaillerie comprise	un.	<b>220</b>
DECOUPE FORME SPECIALE / PRUSISPC	un.	<b>126</b>
RAINURES ÉGOUTTOIR CLASSIQUE / Droite PRRAINCLAD - Gauche PRRAINCLAG	un.	<b>40</b>
RAINURES ÉGOUTTOIR DUBAÏ / Droite PRRAINDUBD - Gauche PRRAINDUBG		
RAINURES ÉGOUTTOIR WAVE / Droite PRRAINWAVD - Gauche PRRAINWAVG		
RAINURES ÉGOUTTOIR GOTHIQUE / Droite PRRAINGOTD - Gauche PRRAINGOTG		
DECOUPE POSE ÉVIER SOUS PLAN PAR DESSOUS / PRDCEVDESSOUS	un.	<b>46</b>
DÉCOUPE POSE ÉVIER À RECOUVREMENT OU PLAQUE PAR DESSUS / PRDCDESSUS	un.	<b>21</b>
DÉCOUPE POSE ÉVIER À FLEUR OU PLAQUE AFFLEURANTE / PRDCAFFLEUR	un.	<b>29</b>
PERÇAGE (ROBINET, PRISE ...) / PRPERC	un.	<b>8</b>
KIT COLLE (ÉVIER, PLAN ET ASSEMBLAGE) / ACCKITCOLLE	un.	<b>16</b>
SUPPLÉMENT POUR DIMENSIONS INFÉRIEURES À 100m (Mini = 70mm) / PRDIMSUP100	un.	<b>18</b>

# Les prestations COMPACT

## Les égouttoirs

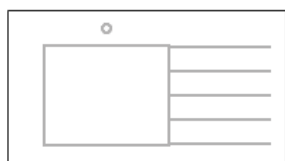

**Égouttoir Classique**



**Égouttoir Dubaï**

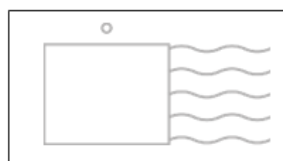

**Égouttoir Wave**

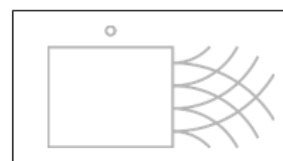

**Égouttoir Gothique**

Profondeur de rainurage égouttoir : 2 mm.

## Les découpes

### PAN COUPÉ

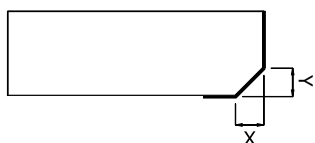

Préciser X et Y à la commande

Profil B et C  
Minimum 10 x 10

Chant ABS ou Profil L  
Minimum 30 x 30

### ¼ ROND EXTERIEUR

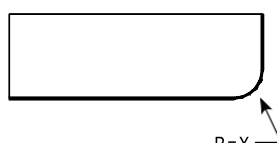

Préciser le rayon à la commande

Profil B, C et L  
Rayon minimum = 10

Chant ABS  
Rayon minimum = 60

### ¼ ROND INTERIEUR

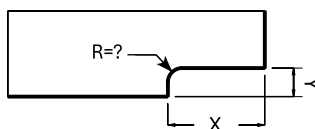

Préciser le rayon, X et Y à la commande

Profil B, C et Chant ABS  
Rayon minimum = 60

### PAN EN AVANCÉ

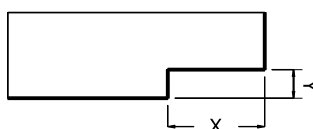

Préciser X et Y à la commande

Chant ABS  
Minimum 30 x 30

## Plan d'angle

Uniquement en 1 face décor

MATIÈRE	ÉP.	UNITÉ	POINTS / UNITE		
			Gamme A	Gamme B	Gamme C
PLANS D'ANGLE PROFIL B	10 mm	un.	191 PACOCOPR10APB	218 PACOCOPR10BPB	258 PACOCOPR10CPB
PLANS D'ANGLE PROFIL C			191 PACOCOPR10APC	218 PACOCOPR10BPC	258 PACOCOPR10CPC
PLANS D'ANGLE PROFIL L			212 PACOCOPR10APL	243 PACOCOPR10BPL	283 PACOCOPR10CPL
PLANS D'ANGLE CHANTABS	10 mm		212 PACOCOAB10A	243 PACOCOAB10B	283 PACOCOAB10C
	20 mm		237 PACOCOAB20A	272 PACOCOAB20B	295 PACOCOAB20C
	29 mm		237 PACOCOAB29A	272 PACOCOAB29B	295 PACOCOAB29C
	39 mm		237 PACOCOAB39A	272 PACOCOAB39B	295 PACOCOAB39C

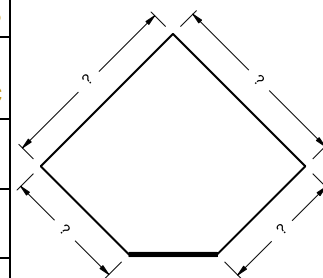

Préciser les cotes à la commande

Pour les décors se référer à la brochure « Décors & Gamme de prix »

## Les cuves



**Découpe pose par-dessous\***



**Découpe pose à recouvrement**



**Découpe pose à fleur**

\*Débord de 3 mm du plan de travail sur la cuve - Ex : cuve 500 x 400 mm = découpe 494 x 394 mm.

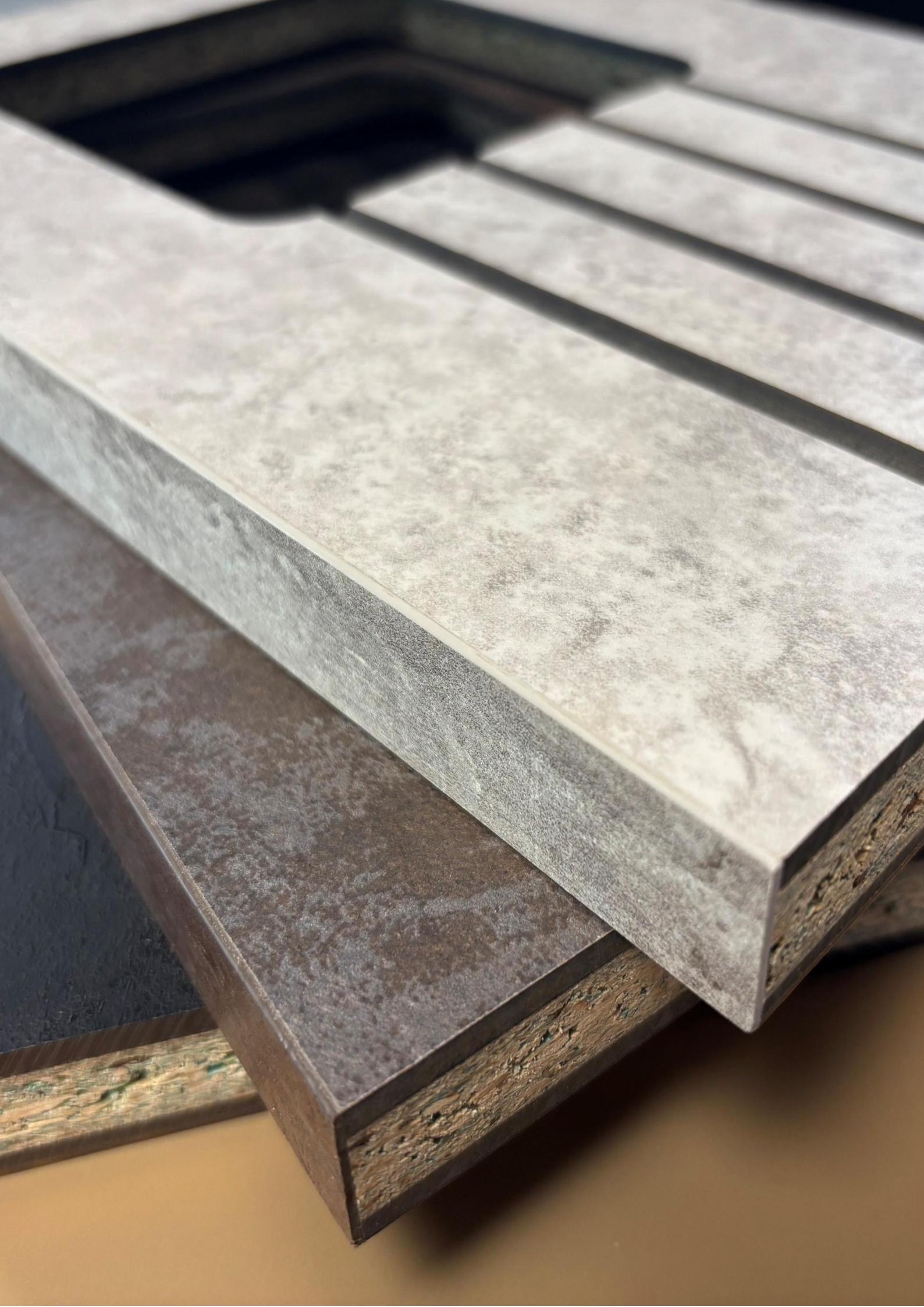

TWIN

## Le nouveau plan compact épaisseur 20mm

Twin est bien plus qu'un plan de travail : c'est une invitation à l'aventure créative et à la naissance de projets uniques.

Conçu pour rendre le design accessible à tous, il allie innovation et savoir-faire, incarnant des valeurs durables et authentiques

L'équilibre du plan de travail est assuré grâce à sa structure en trois couches.

TWIN



# Le Twin

## Le produit

### Le nouveau plan compact épaisseur 20mm

Une structure en trois couches :

- Compact de 4 mm en surface : garantit une solidité exceptionnelle et une haute résistance aux chocs.
- Aggloméré hydrofuge de 12 mm au centre : assure un support léger et robuste, parfaitement adapté à une utilisation intensive.
- Contrebalancement de 4 mm renforçant la stabilité pour une durabilité optimale.

Collage des panneaux en colle PU sur panneaux aggloméré P3 (Hydro), chant ABS uniquement.

Le Twin constitue une solution novatrice et élégante pour les cuisines contemporaines, alliant solidité et esthétisme

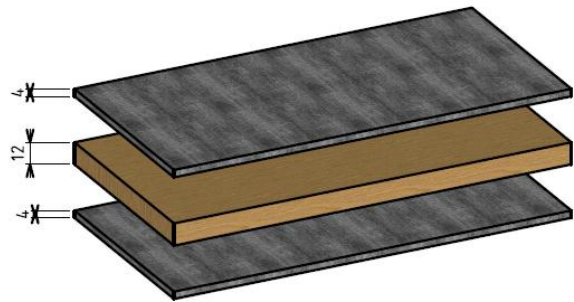
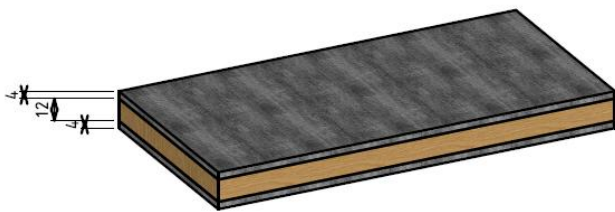

## Technique

Sa conception garantit une durabilité hors pair et un style raffiné, convenant à tous les types de cuisines.

Le Twin s'adapte parfaitement aux exigences du marché, avec une épaisseur idéale et une esthétique soignée, notamment grâce à sa découpe de cuve fine.

Les prestations existantes sur les compacts 10, 29 ou 39 mm sont possibles sur le Twin.

A noter que la profondeur de rainurage égouttoir est à 2 mm sur le Twin.

Le Twin standard est fabriqué avec une face décor et un contrebalancement blanc, l'option pour une 2ème face décor est possible.





## Nos gammes TWIN

Dimensions mini : longueur 200mm x largeur 70mm (avec supplément pour largeur <100mm)

MATIÈRE	ÉP.	UNITÉ	POINTS / M <sup>2</sup>		
			Gamme A	Gamme B	Gamme C
COMPACT CHANT ABS* 1 FACE DECOR	20 mm	m <sup>2</sup>	<b>148</b> PTX4AGAB20A	<b>173</b> PTX4AGAB20B	<b>237</b> PTX4AGAB20C

Pour les décors se référer à la brochure « Décors & Gamme de prix »

\*Finition du chant avant et des extrémités comprises dans le prix. Préciser les chants finis à la commande.

Minimum de facturation : forfait 25 € / produit

PRESTATIONS	UNITÉ	POINTS / M <sup>2</sup> ou UNITE
SUPPLEMENT 2ème face décor / PR2F	m <sup>2</sup>	<b>29</b>
ASSEMBLAGE / PRASS	un.	<b>25</b>
CHANT ARRIÈRE / PRCHA	un.	<b>11</b>
PAN COUPÉ / PRPANCO	un.	<b>28</b>
1/4 DE ROND / PRQR	un.	<b>28</b>
1/4 DE ROND INTERIEUR / PRQRINT	un.	<b>28</b>
PAN EN AVANCEE / PRPANAV	un.	<b>28</b>
COUPE A 45° / PRONG (usinage 1 plan + usinage 1 jambage) Quincaillerie comprise	un.	<b>220</b>
DECOUPE FORME SPECIALE / PRUSISPC	un.	<b>126</b>
RAINURES ÉGOUTTOIR CLASSIQUE / Droite PRRAINCLAD - Gauche PRRAINCLAG	un.	<b>40</b>
RAINURES ÉGOUTTOIR DUBAÏ / Droite PRRAINDUBD - Gauche PRRAINDUBG		
RAINURES ÉGOUTTOIR WAVE / Droite PRRAINWAVD - Gauche PRRAINWAVG		
RAINURES ÉGOUTTOIR GOTHIQUE / Droite PRRAINGOTD - Gauche PRRAINGOTG		
DECOUPE POSE ÉVIER SOUS PLAN PAR DESSOUS / PRDCEVDESSOUS	un.	<b>46</b>
DÉCOUPE POSE ÉVIER À RECOUVREMENT OU PLAQUE PAR DESSUS / PRDCDESSUS	un.	<b>21</b>
PERÇAGE (ROBINET, PRISE ...)/ PRPERC	un.	<b>8</b>
KIT COLLE (ÉVIER, PLAN ET ASSEMBLAGE) / ACCKITCOLLE	un.	<b>16</b>
SUPPLÉMENT POUR DIMENSIONS INFÉRIEURES À 100 mm (Mini = 70 mm) / PRDIMSUP100	un.	<b>18</b>

# Les prestations TWIN

## Les égouttoirs

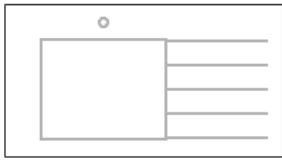

**Égouttoir Classique**

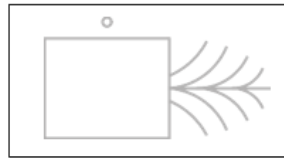

**Égouttoir Dubaï**

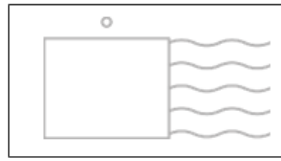

**Égouttoir Wave**

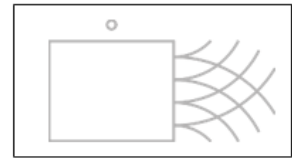

**Égouttoir Gothique**

Profondeur de rainurage égouttoir : 2 mm

## Les découpes

### PAN COUPÉ

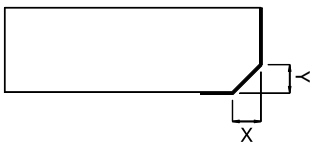

Préciser X et Y à la commande

Chant ABS  
Minimum 30 x 30

### ¼ ROND EXTERIEUR

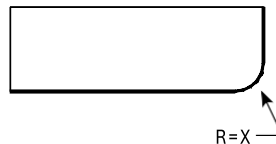

Préciser le rayon à la commande

Chant ABS  
Rayon minimum = 60

### ¼ ROND INTERIEUR

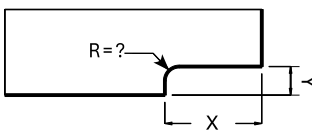

Préciser le rayon, X et Y à la commande

Chant ABS  
Rayon minimum = 60

### PAN EN AVANCÉ

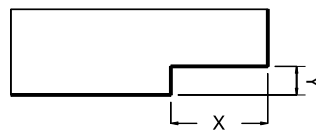

Préciser X et Y à la commande

Chant ABS  
Minimum 30 x 30

## Plan d'angle

Uniquement en 1 face décor

MATIÈRE	Ep.	UNITÉ	POINTS / UNITE		
			Gamme A	Gamme B	Gamme C
PLANS D'ANGLE CHANTABS	20 mm	un.	218 PAX4AGAB20A	255 PAX4AGAB20B	349 PAX4AGAB20C

Pour les décors se référer à la brochure « Décors & Gamme de prix »

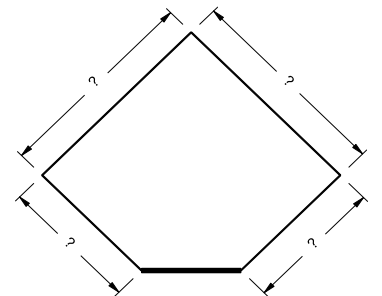

Préciser les cotes à la commande

## Les cuves



**Découpe pose par-dessous\***



**Découpe pose à recouvrement**

\*Débord de 3 mm du plan de travail sur la cuve - Ex : cuve 500 x 400 mm = découpe 494 x 394 mm.



Plan de travail Twin

Jambage TWIN

Décors H1180

Coupe à 45°

## SELECTION STRATIFIE

### **Le plan qui a tout compris**

Offrez-vous des décors à des prix compétitifs, résistants et qui imitent à la perfection les pierres, les bois, les bois structurés, les matières et les unis.

Nos décors vous permettent de laisser libre cours à votre créativité et d'oser toutes les finitions

# STRATIFIE



# Le Stratifié

## Le produit

Le STRATIFIÉ s'obtient par empilage de feuilles de papier kraft imprégnées de résines thermodurcissables polymérisées sous haute pression et à haute température.

Les feuilles comportent en partie visible une feuille de papier décoratif.

Les feuilles de stratifié sont collées sur un panneau aggloméré de type P3 (hydrofuge).

## Multiples possibilités de décors

Le décor imprimé est recouvert d'un film transparent appelé OVERLAY. Celui-ci assure la solidité et la résistance de surface à l'utilisation.

Le papier décoratif est imprimé avec une telle précision qu'il imite à s'y méprendre les matières naturelles telles que le bois, le granit, le marbre, le métal, la pierre...

Il se décline aussi en couleurs unies ou encore en créations abstraites.

## Les finitions de surfaces

L'illusion est renforcée par les nouvelles techniques de fabrication de nos fournisseurs pour atteindre un réalisme total.

## Notre gamme

Nous proposons des plans de travail dans différentes épaisseurs, 20mm, 29mm, 39mm et 60 mm, 1 ou 2 faces décor.

Les formes les plus complexes sont généralement réalisables, ce qui permet de personnaliser au mieux tous vos projets.

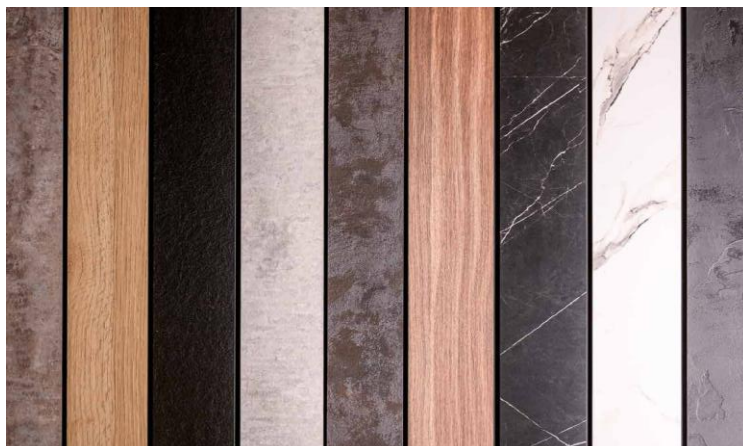



## Nos gammes STRATIFIE

Dimensions mini : longueur 200mm x largeur 70mm (avec supplément pour largeur <100mm)

Minimum de facturation : forfait 25 € / produit

MATIÈRE		UN.	POINTS / Ml ou M <sup>2</sup> / TRANCHES DE PROFONDEUR									
			100 à 400 mm		401 à 600 mm		601 à 650 mm		651 à 900 mm		901 à 1280 mm	
PLAN CHANT ABS	Ep. 20mm	ml	PTSTAGAB20.400	40	PTSTAGAB20.600	54	PTSTAGAB20.650	57	PTSTAGAB20.900	83	PTSTAGAB20.1280	101
	Ep. 29mm		PTSTAGAB29.400		PTSTAGAB29.600		PTSTAGAB29.650		PTSTAGAB29.900		PTSTAGAB29.1280	
	Ep. 39mm		PTSTAGAB39.400		PTSTAGAB39.600		PTSTAGAB39.650		PTSTAGAB39.900		PTSTAGAB39.1280	
	SUPPLEMENT 2ème face décor / PR2F	m <sup>2</sup>	29									

Les prix indiqués correspondent aux produits Gamme CL (Classique) pour des produits Gamme DP (Design Plus) se référer à la brochure « Décors & Gamme de prix »

MATIÈRE		UN.	POINTS / Ml ou M <sup>2</sup> / TRANCHES DE PROFONDEUR									
			100 à 400 mm		401 à 600 mm		601 à 650 mm		651 à 900 mm		901 à 1280 mm	
PLAN CHANT STRAT	Ep. 60mm	ml	PTSTAGST60.400	55	PTSTAGST60.600	78	PTSTAGST60.650	84	PTSTAGST60.900	113	PTSTAGST60.1280	159
	SUPPLEMENT 2ème face décor / PR2F	m <sup>2</sup>	29									

Les prix indiqués correspondent aux produits Gamme CL (Classique) pour des produits Gamme DP (Design Plus) se référer à la brochure « Décors & Gamme de prix »

PRESTATIONS	UNITÉ	POINTS
ASSEMBLAGE / PRASS	un.	25
CHANTARRIÈRE / PRCHA	un.	11
CHANT EN BOUT DE PLAN / PRCHC	un.	11
PAN-COUCHE / PRPANCO	un.	28
PAN-AVANCE / PRPANAV	un.	28
1/4 DEROND / PRQR	un.	28
1/4 DEROND INTERIEUR / PRQRINT	un.	28
DECOUPE EVIER - DECOUPE CUISSON / PRDECB	un.	23
PERÇAGE (ROBINET, PRISE...)/ PRPERC	un.	8
SUPPLÉMENT POUR DIMENSIONS INFÉRIEURES À 100mm (Mini = 70mm) / PRDIMSUP100	un.	18
DECOUPE FORME SPECIALE / PRUSISPC	un.	126

**Rappel : assemblages impossibles entre les plans compact et les plans stratifiés.**

## Les découpes du stratifié

### PAN COUPÉ

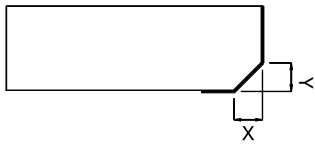

Préciser X et Y à la commande  
Chant ABS ou STRAT  
Minimum 30 x 30

### ¼ ROND EXTERIEUR

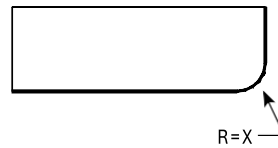

Préciser le rayon à la commande  
Chant ABS ou STRAT  
Rayon minimum = 60

### ¼ ROND INTERIEUR

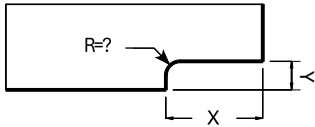

Préciser le rayon, X et Y à la commande  
Chant ABS ou STRAT  
Rayon minimum = 60

### PAN EN AVANCÉ

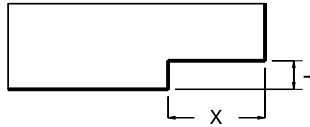

Préciser X et Y à la commande  
Chant ABS ou STRAT  
Minimum 30 x 30

## Plan d'angle

Uniquement en 1 face décor

MATIÈRE	EPAISSEUR	UNITÉ	POINTS / UNITE
PLANS D'ANGLE CHANT ABS	20 mm PASTAGAB20	un.	121
	29 mm PASTAGAB29		
	39 mm PASTAGAB39		
PLANS D'ANGLE CHANT STRATIFIE	60 mm PASTAGST60	un.	121

Préciser les cotes à la commande

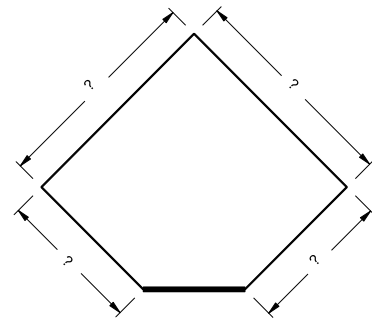

Les prix indiqués correspondent aux produits Gamme CL (Classique) pour des produits Gamme DP (Design Plus) se référer à la brochure « Décors & Gamme de prix »

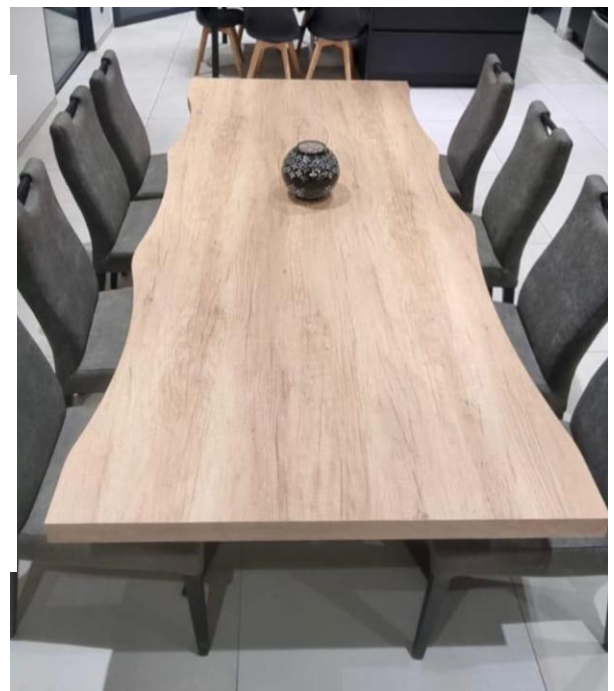
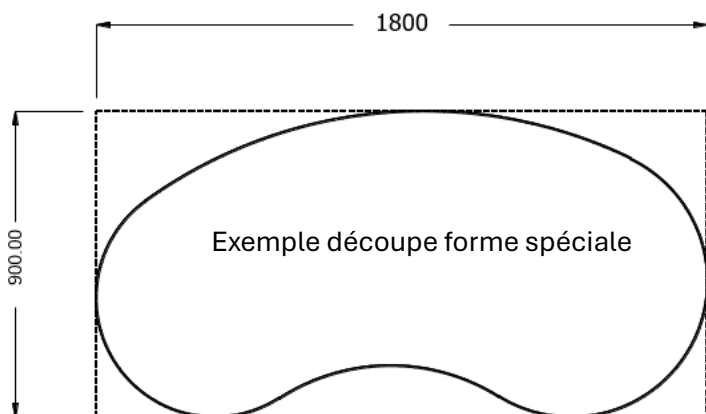



# JOUES & JAMBAGES



## JOUES & JAMBAGES

### La finition ultime

Avec l'ensemble de nos décors stratifiés ou compacts, quelle que soit la finition, notre équipe Stratagem vous prépare les jambages en deux faces décor.

Une belle manière de soutenir esthétiquement vos plans de travail.

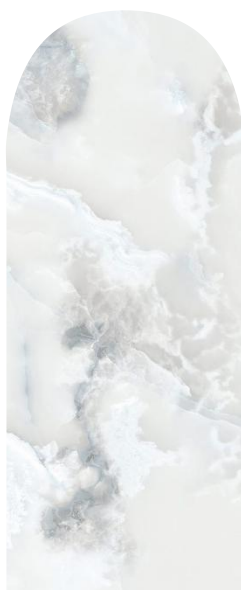

## Nos joues en stratifié et compact

### JOUE STRATIFIÉ - 2 faces décor - 4 chants plaqués

Joues disponibles en STRATIFIÉ épaisseur 20 mm

Minimum de facturation : forfait 25 € / produit

MATIÈRE	ÉPAISSEUR	UNITE	POINTS / m2
STRATIFIÉ CHANT ABS	20 mm	m <sup>2</sup>	<b>187</b> JOSTAGAB20

Les prix indiqués correspondent aux produits Gamme CL (Classique) pour des produits Gamme DP (Design Plus) se référer à la brochure « Décors & Gamme de prix »

### JOUE COMPACT - 2 faces décor - 4 chants profilés ou plaqués

Joues disponibles en COMPACT épaisseurs 10 et 20 mm

Pour 20 mm : 2<sup>ème</sup> faces décor en stratifié

Minimum de facturation : forfait 25 € / produit

MATIÈRE	ÉPAISSEUR	UNITE	POINTS / m2		
			Gamme A	Gamme B	Gamme C
COMPACT PROFIL B*	10 mm	m <sup>2</sup>	<b>145</b> JOCOCOPR10APB	<b>163</b> JOCOCOPR10BPB	<b>190</b> JOCOCOPR10CPB
COMPACT PROFIL C*			<b>145</b> JOCOCOPR10APC	<b>163</b> JOCOCOPR10BPC	<b>190</b> JOCOCOPR10CPC
COMPACT CHANT ABS			<b>177</b> JOCOCOAB10A	<b>198</b> JOCOCOAB10B	<b>225</b> JOCOCOAB10C
COMPACT CHANT ABS (Cœur noir uniquement)	20 mm		<b>194</b> JOMCAGAB20A	<b>218</b> JOMCAGAB20B	<b>233</b> JOMCAGAB20C

Pour les décors se référer à la brochure « Décors & Gamme de prix »

**\*Attention : Prestations jambage impossibles sur compact épaisseur 20 mm**



## Nos jambages en stratifié et compact

### JAMBAGE STRATIFIÉ - 2 Faces décor - 4 chants plaqués

Jambages disponibles en STRATIFIÉ épaisseurs 29, 39 et 60 mm,

Minimum de facturation : forfait 25 € / produit

MATIÈRE STRATIFIÉ	ÉPAISSEUR	UNITE	POINTS / M <sup>2</sup>
STRATIFIÉ CHANT ABS	29 mm JASTAGAB29	m <sup>2</sup>	187
	39 mm JASTAGAB39		
STRATIFIÉ CHANT STRATIFIÉ	60 mm JASTAGST60	m <sup>2</sup>	221

Les prix indiqués correspondent aux produits Gamme CL (Classique) pour des produits Gamme DP (Design Plus) se référer à la brochure « Décors & Gamme de prix »

PRESTATIONS	UNITE	POINTS / UNITE
<b>JAMBAGE SIMPLE / PRASSJAMB</b> . Perçages du plan de travail table pour assemblage avec les joues. . Perçages de la joue pour vérins, réglage, mise à niveau. . Perçages pour assemblages avec plan table. . Fourniture du kit de vérins jambage. . Fourniture du kit de fixations table.	un.	48

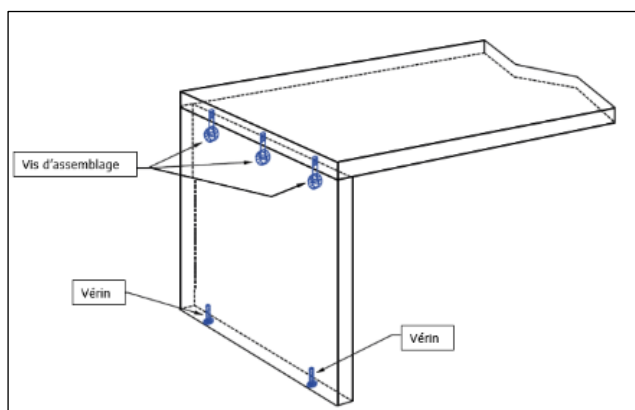

Système de fixation jambage simple

Système de fixation jambage coupe 45°



## JAMBAGE COMPACT - 2 Faces décor - 4 chants plaqués

Jambages disponibles en COMPACT épaisseurs 29 et 38 mm.

Pour 29 et 38 mm : 2<sup>ème</sup> faces décor en stratifié

Minimum de facturation : forfait 25 € / produit

MATIÈRE COMPACT	ÉPAISSEUR	UNITE	POINTS / M <sup>2</sup>		
			Gamme A	Gamme B	Gamme C
Compact chant ABS 4 chants	29 mm	m <sup>2</sup>	<b>194</b> JAMCAGAB29A	<b>218</b> JAMCAGAB29B	<b>233</b> JAMCAGAB29C
	38 mm		<b>194</b> JAMCAGAB38A	<b>218</b> JAMCAGAB38B	<b>233</b> JAMCAGAB38C

Pour les décors se référer à la brochure « Décors & Gamme de prix »

PRESTATIONS	UNITE	POINTS / UNITE
JAMBAGE SIMPLE / PRASSJAMB . Perçages du plan de travail table pour assemblage avec les joues. . Perçages de la joue pour vérins, réglage, mise à niveau. . Perçages pour assemblages avec plan table. . Fourniture du kit de vérins jambage. . Fourniture du kit de fixations table.	un.	<b>48</b>
COUPE A 45° / PRONG (usinage 1 plan + usinage 1 jambage, système assemblage Clamex fourni)	un.	<b>220</b>

## JAMBAGE TWIN - 2 Faces décor - 4 chants plaqués

Jambages disponibles en TWIN épaisseur 20 mm.

Minimum de facturation : forfait 25 € / produit

MATIÈRE COMPACT	ÉPAISSEUR	UNITE	POINTS / m2		
			Gamme A	Gamme B	Gamme C
TWIN chant ABS 4 chants 2 Faces décors	20 mm	m <sup>2</sup>	<b>181</b> JAX4AGAB20A	<b>206</b> JAX4AGAB20B	<b>270</b> JAX4AGAB20C

Pour les décors se référer à la brochure « Décors & Gamme de prix »

PRESTATIONS	UNITE	POINTS / UNITE
JAMBAGE SIMPLE / PRASSJAMB . Perçages du plan de travail table pour assemblage avec les joues. . Perçages de la joue pour vérins, réglage, mise à niveau. . Perçages pour assemblages avec plan table. . Fourniture du kit de vérins jambage. . Fourniture du kit de fixations table.	un.	<b>48</b>
COUPE A 45° / PRONG (usinage 1 plan + usinage 1 jambage, système assemblage Clamex fourni)	un.	<b>220</b>





# CREDESCES

## CREDESCES

### L'harmonie

Ton sur ton, les crédences poursuivent le décor du plan de travail et lui donnent une autre dimension. Assorties, elles le soulignent, le mettent en valeur ou créent le décalage créatif.

Les crédences Stratagem sont disponibles, selon les décors, en compact ou en stratifié épaisseur 10mm.



## Nos CRÉDENCES en Compact et Stratifié

Dimensions mini : longueur 200mm x largeur 70mm (avec supplément pour largeur <100mm)

### COMPACT

Découpes à vos mesures : 3 chants profil B ou C ou chants ABS, inclus dans le prix.

Espace minimum de 70 mm entre la plaque de cuisson et la crédence

Minimum de facturation : forfait 25 € / produit

### CRÉDENCES 10 mm COMPACT - 3 chants

(\* Préciser à la commande la finition de chaque chant)

MATIÈRE COMPACT	ÉP.	POINTS / M <sup>2</sup>		
		Gamme A	Gamme B	Gamme C
COMPACT PROFIL B*	10 mm	<b>130</b> CRCOCOPR10APB	<b>148</b> CRCOCOPR10BPB	<b>175</b> CRCOCOPR10CPB
COMPACT PROFIL C*		<b>130</b> CRCOCOPR10APC	<b>148</b> CRCOCOPR10BPC	<b>175</b> CRCOCOPR10CPC
COMPACT CHANT ABS*		<b>144</b> CRCOCOAB10A	<b>165</b> CRCOCOAB10B	<b>192</b> CRCOCOAB10C

Pour les décors se référer à la brochure « Décors & Gamme de prix »

### Prestations CRÉDENCES 10 mm COMPACT

(\* Préciser à la commande la finition de chaque chant)

PRESTATIONS	TYPE	UN.	POINTS / UN
CHANT ARRIÈRE / PRCHA	PROFIL B	un.	11
	CHANT ABS	un.	11

### CRÉDENCES 4 mm COMPACT - 4 chants

MATIÈRE COMPACT	ÉP.	POINTS / m <sup>2</sup>		
		Gamme A	Gamme B	Gamme C
COMPACT PROFIL C*	4 mm	<b>76</b> CRCOCOPR04APC	<b>87</b> CRCOCOPR04BPC	<b>101</b> CRCOCOPR04CPC

Pour les décors se référer à la brochure « Décors & Gamme de prix »

## STRATIFIE

Découpes à vos mesures : 4 chants ABS, inclus dans le prix.

2 faces décor obligatoires pour toutes crédences > à 1280 mm de largeur

**Minimum de facturation : forfait 25 € / produit**

MATIÈRE STRATIFIÉ		UN.	POINTS
CRÉDENCE CHANT ABS	Ep. 10 mm / <b>CRSTAGAB10</b>	m <sup>2</sup>	66
	Ep. 19 mm / <b>CRSTAGAB19</b>	m <sup>2</sup>	73
	SUPPLEMENT 2ème face décor / <b>PR2F</b>	m <sup>2</sup>	29

Les prix indiqués correspondent aux produits Gamme CL (Classique) pour des produits Gamme DP (Design Plus) se référer à la brochure « Décors & Gamme de prix »

CRÉDENCE ALU M80001 SM CHANT ABS <b>2 Faces décors obligatoires</b>	Ep. 10 mm / <b>CRSTAGAB10</b>	m <sup>2</sup>	131
	Ep. 19 mm / <b>CRSTAGAB19</b>	m <sup>2</sup>	146
CRENDENCE TUET	Ep. 19 mm / <b>CRTUAGAB19</b>	m <sup>2</sup>	133
	SUPPLEMENT 2ème face décor stratifié assorti / <b>PR2F</b>	m <sup>2</sup>	29

## Prestations découpes CRÉDENCES COMPACT ET STRATIFIE

PRESTATIONS	UN.	POINTS
DÉCOUPE SPÉCIALE SUR CRÉDENCE (chants compris) / <b>PRDECB</b>	un.	45
PERÇAGE (PRISE ...) / <b>PRPERC</b>	un.	8
SUPPLÉMENT DIMENSION INFÉRIEURE à 100 mm (mini 70 mm) / <b>PRDIMSUP100</b>	un.	18

**Rappel : pas de crédence en stratifié ou compact derrière une plaque de cuisson au gaz.**





# FAÇADES ET NICHES



## FACADES ET NICHES

### Cap sur la cuisine ouverte

Exit les cuisines fermées, l'heure est à l'ouverture sur la pièce de vie pour une cuisine aussi pratique qu'esthétique.

Place donc à des espaces tendances et une déco soignée, ouverte, qui donne aux niches une place privilégiée



## Les NICHES, sur-mesure et assorties au plan de travail.

Employées comme une transition élégante entre une cuisine ouverte sur un salon ou pour offrir une transparence assumée côté fourneaux, ces niches animent la cuisine au même titre que les étagères.

Glissés dans ces petits espaces, petite déco comme petit électroménager, vaisselle et même aliments, tout trouvera sa place !

**NICHE 5 éléments en panneaux stratifiés 2 faces décor, 19 mm d'épaisseur, chant ABS. Dimension X, Y, Z minimum 190 mm.**

**Largeur maximum 900 mm (X), hauteur maximum 1400 mm (Y) et profondeur maximum 600 mm (Z).**

**Étagères ou montants intermédiaires en complément sur demande (3 étagères maximum).**

**Assemblage type Clamex. Livré à plat en colis individuels.**

DÉSIGNATION	POINTS / m2
	STRATIFIÉS
ARRIÈRE NICHE 19 mm 2FD	91
CÔTÉ DROIT NICHE CHANT ABS 19 mm 2FD	
CÔTÉ GAUCHE NICHE CHANT ABS 19 mm 2FD	
DESSUS / DESSOUS NICHE CHANT ABS 19 mm 2FD	
ÉTAGÈRE NICHE OU MONTANT INTERMÉDIAIRE CHANT ABS 19 mm 2FD	
PRESTATION USINAGE + KIT QUINCAILLERIE D'ASSEMBLAGE	110 pts unitaire

Les prix indiqués correspondent aux produits Gamme CL (Classique) pour des produits Gamme DP (Design Plus) se référer à la brochure « Décors & Gamme de prix »

**Minimum de facturation 100€ / produit.**

→ Fournir plan à la commande avec dimensions.

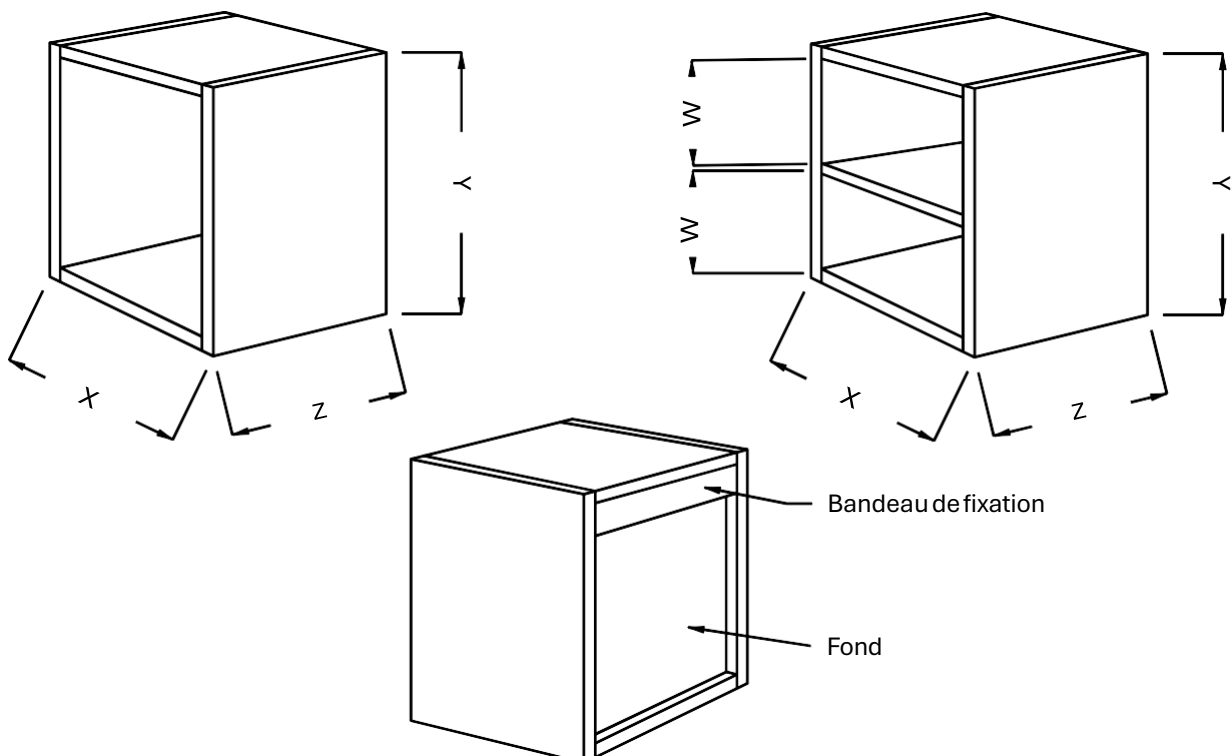

# Les FAÇADES

## FACADES STRATIFIÉ

Épaisseur 19 mm / 2 faces décor / 4 chants ABS.

Minimum de facturation : forfait 25 € / produit

MATIÈRE STRATIFIÉ	ÉPAISSEUR	UN.	POINTS
FAÇADE STRATIFIÉ CHANT ABS	19 mm FASTAGAB19	m <sup>2</sup>	91

Les prix indiqués correspondent aux produits Gamme CL (Classique) pour des produits Gamme DP (Design Plus) se référer à la brochure « Décors & Gamme de prix »

PRESTATIONS FAÇADES	UN.	POINTS
OPTION PERÇAGE POUR 2 CHARNIÈRES. DIAMÈTRE ET ENTRAXE À PRÉCISER À LA COMMANDE / PRPERCCHA	un.	6
OPTION USINAGE FEUILLURE, RAINURE, AUTRE ...	un.	Sur devis

Pas de perçage pour charnière à inserts.

## FACADES TUET

Épaisseur 19 mm / 1 ou 2 faces décor / 4 chants ABS.

2<sup>ème</sup> face décor en stratifié assorti

Minimum de facturation : forfait 25 € / produit

MATIÈRE STRATIFIÉ	ÉPAISSEUR	UN.	POINTS
FACADE TUET	Ep. 19 mm FATUAGAB19	m <sup>2</sup>	133
	SUPPLEMENT 2ème face décor stratifié assorti / PR2F	m <sup>2</sup>	29

PRESTATIONS FAÇADES	UN.	POINTS
OPTION PERÇAGE POUR 2 CHARNIÈRES. DIAMÈTRE ET ENTRAXE À PRÉCISER À LA COMMANDE / PRPERCCHA	un.	6
OPTION USINAGE FEUILLURE, RAINURE, AUTRE ...	un.	Sur devis

Pas de perçage pour charnière à inserts.

# Les ÉTAGÈRES

Disponibles en STRATIFIÉ épaisseurs 29 et 39 mm.

Support aggloméré hydrofuge / 2 faces décor / 3 chants plaqués ABS. Longueur maxi 2500 mm.

MATIÈRE STRATIFIÉ	ÉPAISSEUR	UN.	POINTS
ETAGERE STRATIFIE	29 mm ETSTAGAB29	m <sup>2</sup>	163
	39 mm ETSTAGAB39	m <sup>2</sup>	163

Les prix indiqués correspondent aux produits Gamme CL (Classique) pour des produits Gamme DP (Design Plus) se référer à la brochure « Décors & Gamme de prix »

→ Capacité de charge (pour un écart d'entre les taquets = max 600 mm et une charge uniformément répartie).  
Longueur maxi 2500 mm.

Profondeur des tablettes en mm	175	200	225	250	275	300 maxi
Capacité de charge maximum en kg/m <sup>2</sup>	180	160	130	100	80	50

PRESTATIONS ÉTAGÈRES	UN.	POINTS
FORFAIT USINAGE POUR FIXATION INVISIBLE / PRPERCFIX Quincaillerie fournie	un.	25

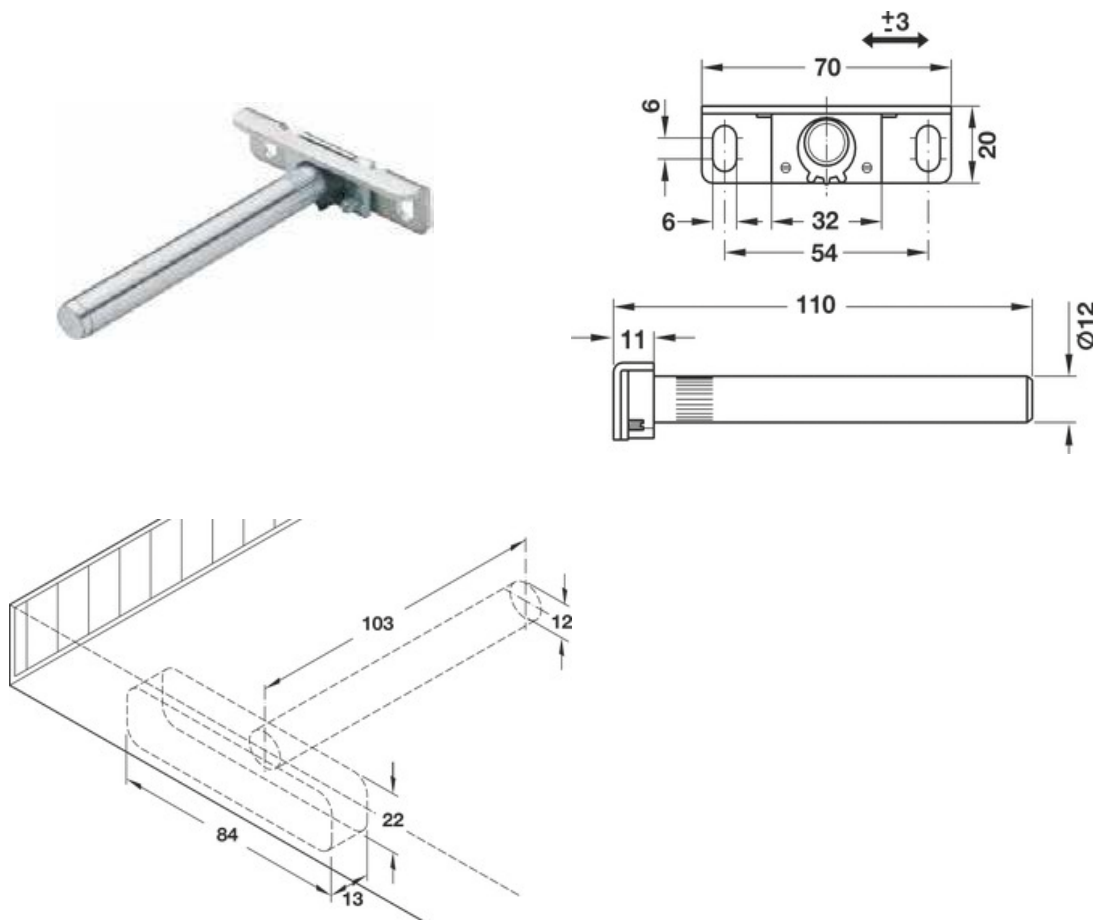



Informational card with text and a logo.

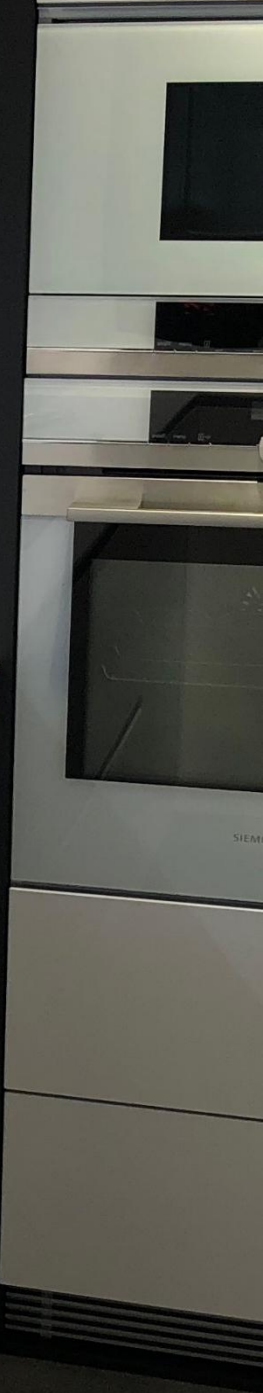



# CUVES

## CUVES

### Les éviers font bloc pour l'élégance

Qu'elles soient en dessous, à fleur ou habillées en compact nos cuves apportent un design et un aspect esthétique qui subliment l'espace évier.



## Les CUVES habillage Compact : design et élégance.

Possibilité d'un ensemble assorti plans de travail, façades et cuves. Un fond d'évier amovible permettant de masquer la vision de la bonde tout en y laissant l'accès.

Ce fond donne un aspect encore plus homogène à l'ensemble.

Disponible en 3 modèles dans l'ensemble de nos coloris de la gamme Compact.

CUVE - VIDAGE AUTOMATIQUE		Cuve 40 x 40 cm	Cuve 50 x 40 cm	Cuve 71 x 40 cm
MODELE	UNITE	POINTS / UNITE		
AVECFOND	Un.	<b>458</b> ACCU5554-912VAAF	<b>478</b> ACCU5555-912VAAF	<b>568</b> ACCU5557-912VAAF
SANS FOND	Un.	<b>427 pts</b> ACCU5554-912VASF	<b>440 pts</b> ACCU5555-912VASF	<b>515 pts</b> ACCU5557-912VASF

CUVE - VIDAGE MANUEL		Cuve 40 x 40 cm	Cuve 50 x 40 cm	Cuve 71 x 40 cm
MODELE	UNITE	POINTS / UNITE		
AVECFOND	Un.	<b>436 pts</b> ACCU5554-912VMAF	<b>456 pts</b> ACCU5555-912VMAF	<b>547</b> ACCU5557-912VMAF
SANS FOND	Un.	<b>405</b> ACCU5554-912VMSF	<b>418</b> ACCU5555-912VMSF	<b>493</b> ACCU5557-912VMSF

### TARIFS

Ce tarif est en point à l'unité.

Il comprend :

- la découpe évier,
- la pose de la cuve,
- la fourniture cuve et vidage, l'emballage de protection.

Coloris du système de vidage : Inox.

### COMPATIBILITÉ

Les cuves sont compatibles avec :

- les plans COMPACT en 10, 20, 29 et 38 mm d'épaisseur
- le Twin 20 mm

**Sur les plans de travail avec cuve habillage compact il est techniquement impossible de positionner un rainurage égouttoir.**



## Les CUVES by STRATAGEM

Les éviers et cuves “by Stratagem” sont très pratiques à l’usage et suppriment tous les problèmes d’étanchéité au niveau des joints.

Cette technique de pose sous un compact, permet à la fois l’esthétique et l’étanchéité parfaite.

- Inox 304 - Épaisseur 1,2 mm
- Finition par-dessous le COMPACT sans AUCUN DÉCALAGE entre le bord des cuves et le plan de travail
- Aucun joint visible et pas d’infiltration possible
- Incompatible avec les plans stratifiés

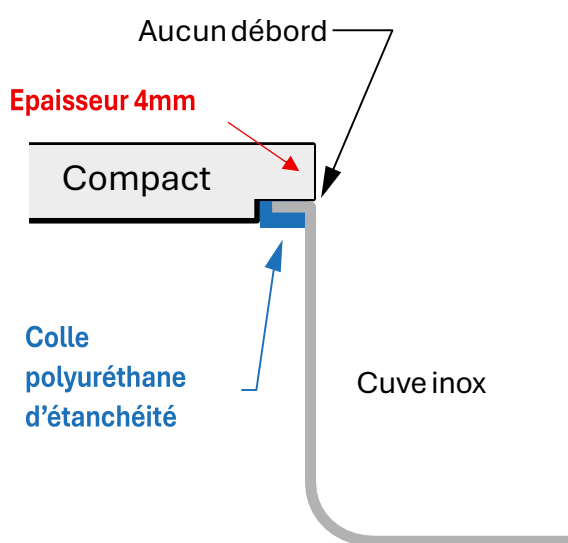

### TARIFS

Ce tarif est en point à l’unité

Il comprend :

- la découpe évier,
- la pose de la cuve
- la fourniture cuve et vidage
- l’emballage de protection

Coloris du système de vidage : Inox

### COMPATIBILITE

Les cuves sont compatibles avec :

- les plans COMPACT de 10, 20, 29 et 38 mm d’épaisseur
- les Twin de 20 mm d’épaisseur

### CUVE - 440 x 400 x 220 mm

440 VM - 440 VA  
AVECTROPLEIN

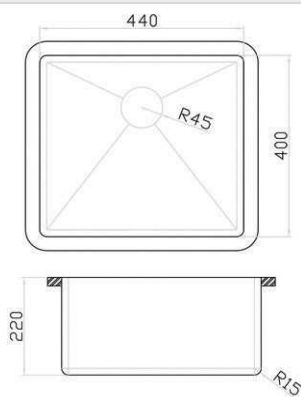

#### POINTS / UNITÉ

440 VM  
Vidage Manuel

440A  
Vidage Automatique

**456**  
ACCU440VM

**468**  
ACCU440VA

### CUVE - 540 x 400 x 220 mm

540 VM - 540 VA  
AVECTROPLEIN

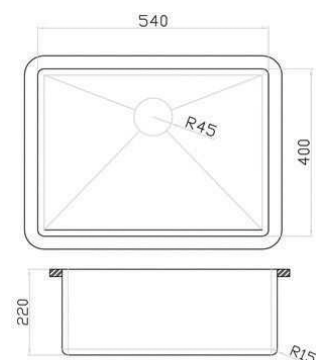

#### POINTS / UNITÉ

540 VM  
Vidage Manuel

540A  
Vidage Automatique

**484**  
ACCU540VM

**496**  
ACCU540VA

## Les CUVES Blanco

### Cuves Blanco SUBLINE-U en Silgranit PuraDur.

- 4 modèles en 4 coloris disponibles pour sous-évier de 40 cm, 50 cm, 60 cm ou 80 cm.
- Pose uniquement sous plan de travail en COMPACT de 10, 20, 29 et 38 mm d'épaisseur.
- Incompatible avec les plans stratifiés
- Vidage manuel ou automatique.
- Débord du plan de 3 mm au-dessus de la cuve.

### TARIFS

#### Ce tarif est en point à l'unité

Il comprend :

- la cuve et le siphon,
  - la découpe polie et collage en atelier,
  - l'emballage renforcé avec semelle de protection,
  - l'option vidage automatique « In Fino »
- + commande de vidage rotative Gamme COMFORT

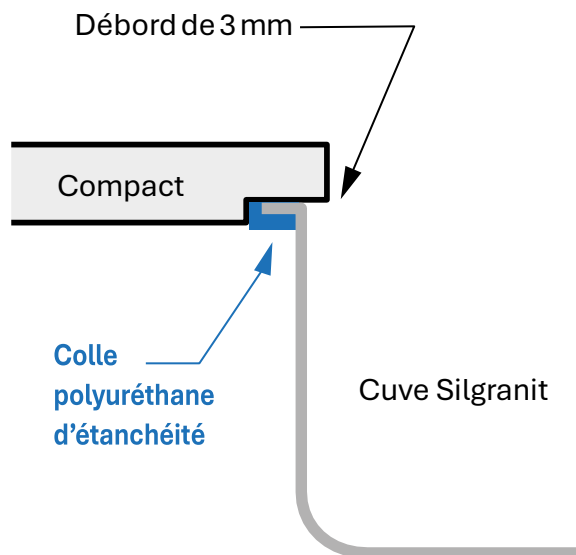

### BLANCO SUBLIME 320-U

POUR SOUS-ÉVIER DE 40 CM

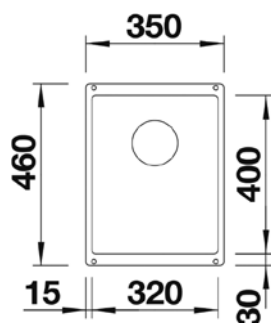

#### POINTS / UNITÉ

Vidage Manuel

Vidage Automatique

**348**  
ACCU320UVM..

**376**  
ACCU320UVA..

### BLANCO SUBLIME 400-U

POUR SOUS-ÉVIER DE 50 CM

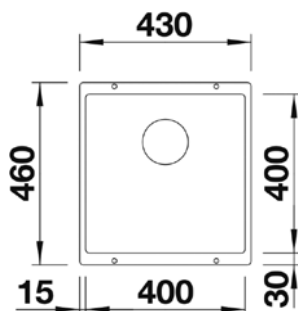

#### POINTS / UNITÉ

Vidage Manuel

Vidage Automatique

**352**  
ACCU400UVM--

**380**  
ACCU400UVA--



### BLANCO SUBLINE 500-U

POUR SOUS-ÉVIER DE 60 CM

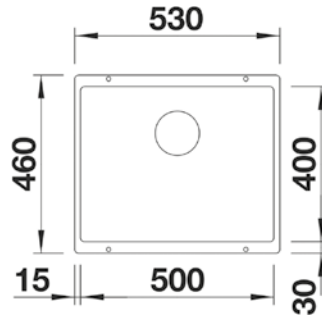

#### POINTS / un.

Vidage Manuel	Vidage Automatique
<b>377</b>	<b>404</b>
ACCU500UVM--	ACCU 500UVA--

### BLANCO SUBLINE 700-U

POUR SOUS-ÉVIER DE 80 CM

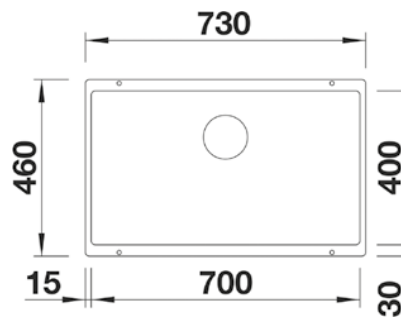

#### POINTS / un.

Vidage Manuel	Vidage Automatique
<b>416</b>	<b>443</b>
ACCU 700UVM--	ACCU 700UVA--

### Les coloris SILGRANIT



ANTHRACITE  
Code Coloris : AN



TARTUFO  
Code Coloris : TA



BLANC  
Code Coloris : BL





## CONSEILS TECHNIQUES

La performance d'un produit se révèle pleinement lors de sa mise en œuvre.

Dans cette section, nous partageons, nos techniques de pose et les protocoles de nettoyage pour des performances optimales.

Page 44 : Conseils de pose plans de travail : ponts et débords

Page 45 : Conseils de mise en œuvre compact

Page 46 : Conseils de nettoyage plans de travaux

Page 47 : Bon de commande Plan de travail

Page 49 : Bon de commande Crédence

Page 50 : Bon de commande Autres produits

## Conseils de pose des plans de travail : ponts et débords

### 1- PRODUITS

**COMPACT 10 mm** : Plan en compact de 10mm d'épaisseur.

**COMPACT 20, 29 ou 38mm** : Plan en compact de 10mm d'épaisseur collé sur support aggloméré de 10, 19 ou 28 mm avec chant ABS assorti.

**TWIN 20mm** : Plan en compact de 4mm d'épaisseur collé sur support aggloméré de 12mm et un second compact en 4mm sur la contre-face, avec chant ABS assorti.

**STRATIFIE** : Plan stratifié de 20, 29 ou 39mm d'épaisseur, feuille de décor en stratifié collée sur support aggloméré.

### 2 - CONDITIONS DE POSE PLAN DE TRAVAIL

Dimensions maximales préconisées pour les ponts et les débords : Au-delà de ces dimensions nous préconisons l'utilisation de renforts.



	Débord max	Pont max
Plan COMPACT 10 mm	150 mm	600 mm
Plan COMPACT 20 mm	150 mm	600 mm
Plan COMPACT 29 mm	300 mm	1200 mm
Plan COMPACT 38 mm	300 mm	1600 mm
TWIN 20mm	400 mm	1 200 mm
Plan STRATIFIE 20 mm	150 mm	600 mm
Plan STRATIFIE 29 mm	300 mm	1200 mm
Plan STRATIFIE 39 mm	300 mm	1600 mm

## Conseils de mise en œuvre compact

Les plans COMPACT et MONOCOMPACT peuvent être posés directement sur les caissons de meubles pleins ou creux en respectant les consignes de pose suivantes :

### 1 – Positionnement

Tous les meubles doivent être reliés entre eux et fixés au mur d'appui. À l'aide d'une règle s'assurer de la bonne planéité des éléments qui doivent réceptionner le plan de travail. (Fig. 1) Les surfaces doivent être propres et dépoussiérées avant encollage.

### 2 - Encollage des surfaces

- utiliser avec un mastic colle polyuréthane souple hybride - l'espacement entre deux supports de fixation doit être de 600 mm au maximum (caissons, jambages, liteaux de support ...)

- pour assurer la circulation de l'air, mettre en place des cordons discontinus de colle éloignés de 10 mm du bord et espacés de 150 mm entre eux. (Fig. 2, 3 et 4)

- pour garantir une bonne fixation du plan, il est indispensable de répartir la colle de la manière décrite ci-dessus et de ne surtout pas la déposer sous forme de « plots ».

### 3 - Positionnement du plan (Fig. 5)

- les cordons de colle déposés, présenter le plan, puis une fois en place appliquer une forte pression sur toutes les surfaces encollées.

- si possible prévoir un maintien temporaire (type serre-joints) afin de garantir une bonne prise de l'encollage

- pour un COMPACT posé entre des éléments fixes (murs, maçonnerie, meubles...), il faut prévoir un jeu de dilatation de 5 mm aux extrémités

- en cas de porte à faux, celui-ci ne doit pas dépasser 150 mm maximum pour le 10mm et le 20mm, 300mm maximum pour 29mm et 38mm.

 Afin de garantir leur planéité les plans de travail ne doivent jamais être entreposés à la verticale contre un mur, le stockage à plat et sans contact direct avec le sol est fortement préconisé.

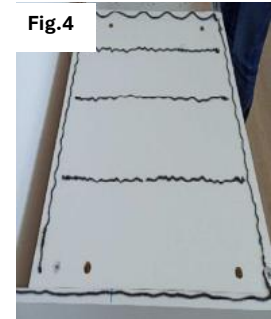

## Conseils de nettoyage plans de travail :

### Stratifié et Compact

#### NETTOYAGE QUOTIDIEN :

- **EPONGE HUMIDE** : Pour un nettoyage quotidien, utiliser un chiffon doux ou une éponge non abrasive, humidifiés avec de l'eau tiède.



**Si nécessaire** une petite quantité de détergent doux peut être ajoutée. En cas d'utilisation de détergent, rincer ensuite avec un chiffon doux ou une éponge non abrasive, humidifiés avec de l'eau.

- **Sécher après nettoyage** : Pour éviter les traces d'eau, sécher la surface avec un chiffon propre et sec après l'avoir nettoyée.
- **Dépoussiérer régulièrement** : La poussière peut se loger dans les coins, utiliser un chiffon microfibre pour dépoussiérer et éliminer les particules fines.
- **Nettoyer immédiatement toute salissures** pour ne pas endommager le décor. **Eponger immédiatement tout liquide** renversé pour éviter toutes traces ou dépôts de calcaire.

#### TACHES TENACES :

- **Pour les taches tenaces** : utiliser une éponge magique



#### A EVITER :

- **Ne pas laisser stagner de liquide sur le plan, même de l'eau.**
- **Ne jamais utiliser de détergents chimiques contenant des bases fortes ou des acides forts** (anticalcaire, acide chlorhydrique, produits déboucheurs, nettoyant argenterie, ...)
- **Ne pas utiliser de produits à base de cire ou des produits blanchissants** (eau de javel).
- **Éviter les produits abrasifs** : Ne pas utiliser de nettoyants en poudre, crème abrasive, de brosses métalliques, paille de fer, qui pourraient rayer la surface :





**INDICATIONS NECESSAIRES POUR UNE COMMANDE**

La contremarque.  
Le coloris (nom et référence) la matière (stratifié ou compact) ainsi que l'épaisseur des plans et crédenes.

Longueur et profondeur de chaque plan.  
Dimensions des avancées ou entoches.  
(nous rajouterons les 22mm pour les assemblages)  
Indiquer les chants visibles à plaquer ou à profiler.

Pour les découpes :  
Mentionner si c'est une pose par dessus ou par dessous pour les cuves.  
Nom de la marque, du modèle et sa référence.  
L'entraxe pour la position de la découpe ainsi que la distance par rapport à l'avant du plan.  
Regrouper au mieux les informations requises.

Dans le cas d'un re-tragage du bureau d'étude, merci de le vérifier, de le compléter ou de le modifier si nécessaire.

Toute commande incomplète entraînera un retard de traitement.

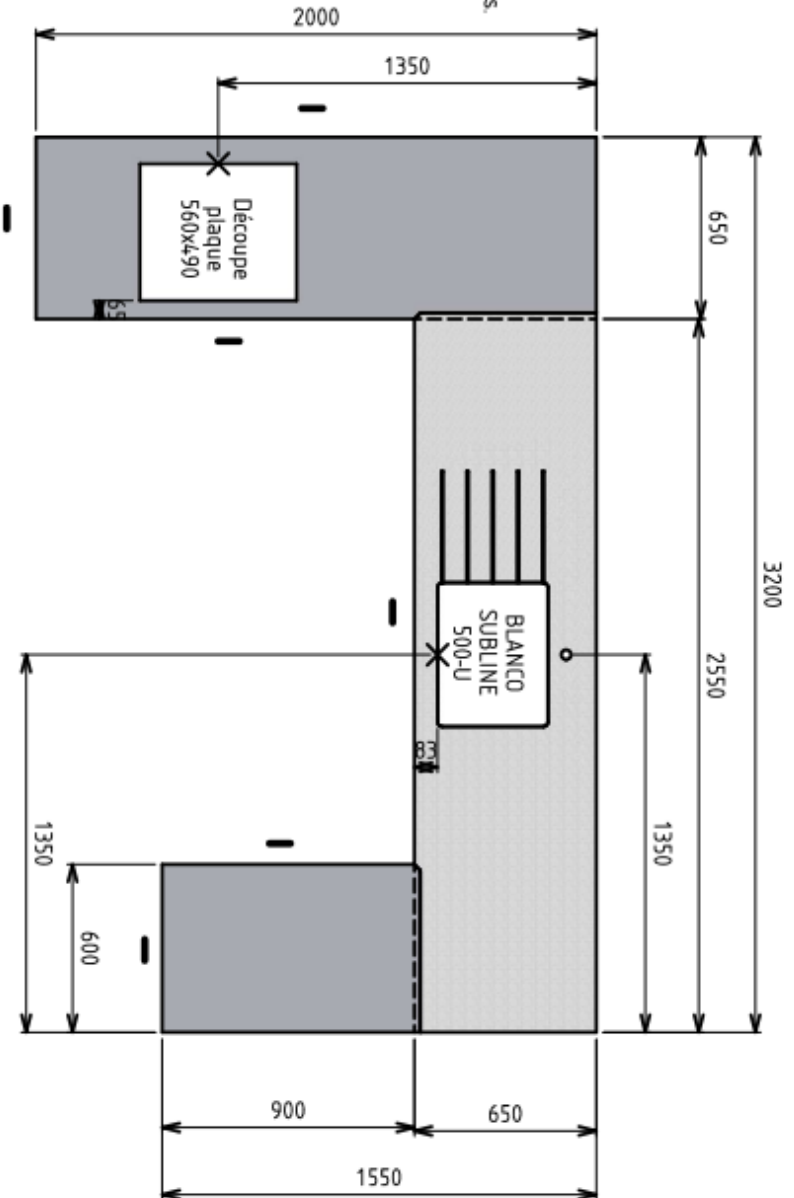

Semaine de Lancement				ADV:		16/10/2025		ABS		-		-		Dessinateur Ghislain	
N° Cde				-		16/06/2025		-		-		-		-	
Ep:		strat		compact		MERCİ DE NOUS CONFIRMER VOTRE BON POUR ACCORD									





## Bon de commande pour autres produits :

 **Stratagem**



commande@stratagem.fr

**DIVERS**



**Commande**



**Devis**

Entreprise : .....

Contremarque : .....

Adresse de livraison : .....

.....

Signature et tampon  
de la société

Coloris : .....

Façade 19 mm 2 FD     Niche 19 mm 2FD

Etagère 2 FD :  29 mm     39 mm     Fixation invisible

(Profondeur entre 175 et 300 mm ;  
longueur max 2500 mm)

Réf ABS (si non assorti) .....

Schéma

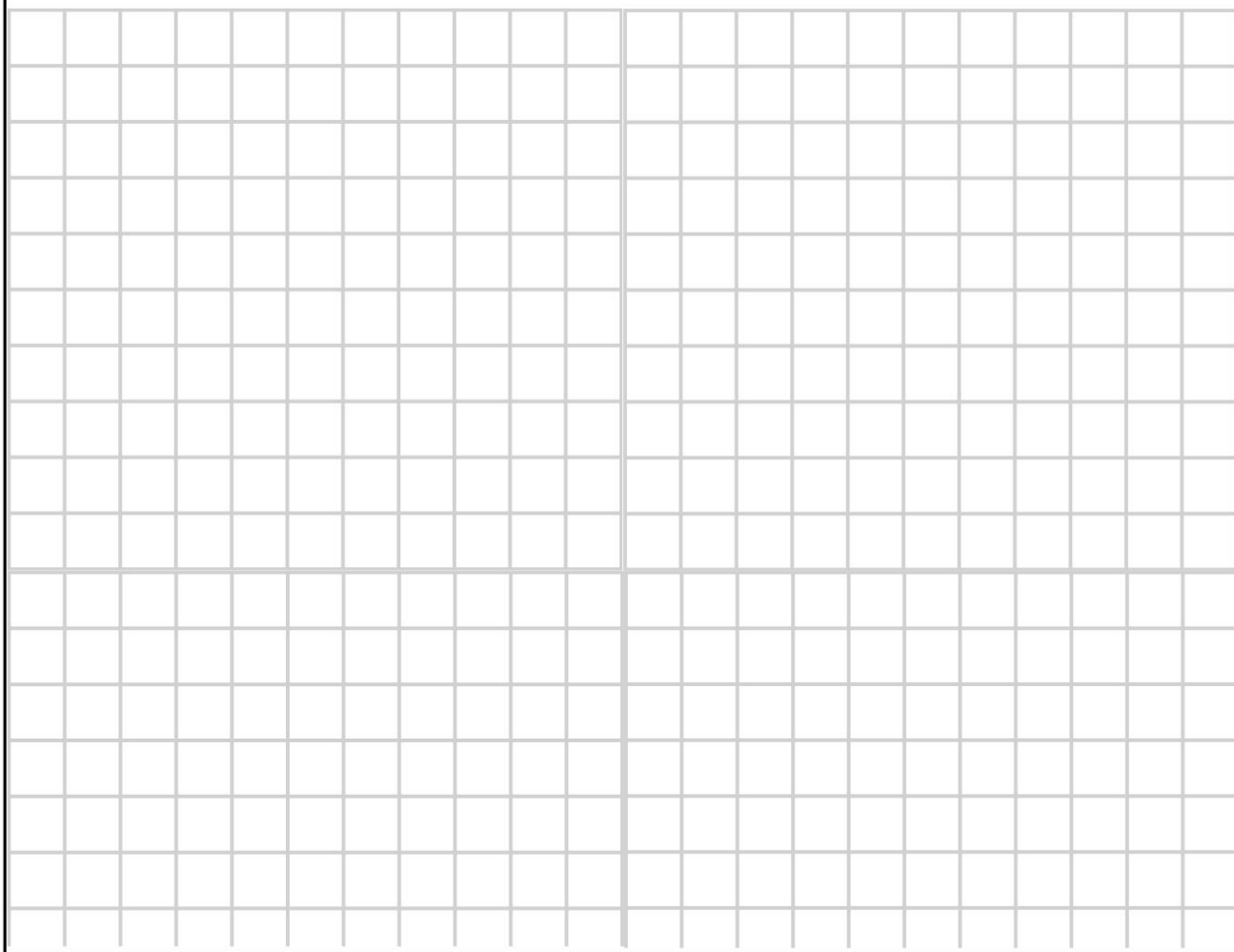

# Conditions Générales de Ventres

## Article 1 : Champ d'application

Les présentes CGV sont applicables à tous les contrats conclus par Stratagem avec ses Clients. Elles seront complétées par les conditions particulières de vente précisées sur la « Confirmation de commande » (cf. Art. 2). Ainsi, tout autre document tel que catalogue, prospectus, publicité, notice... n'a qu'une valeur informative et indicative, non contractuelle.

## Article 2 : Commande

Toute commande d'un Client est saisie et confirmée par Stratagem dans un document dit « Commande », lequel vaut commande ferme et définitive, et de ce fait insusceptible d'annulation, une fois signé par le Client. La Confirmation de commande précise l'identité du Client, l'adresse de livraison, la description des produits commandés, le prix, les modalités de règlement et la date estimée de livraison.

## Article 3 : Livraison – Expédition

3.1. Les délais de livraison ne sont donnés qu'à titre indicatif, ceux-ci dépendant notamment de la disponibilité des transporteurs et de l'ordre d'arrivée des commandes. Sauf cas de force majeure, le Client pourra résilier le contrat pour défaut de livraison 1 mois après une mise en demeure par lettre RAR restée infructueuse.

3.2. Les marchandises sont expédiées avec un bon de livraison, sous la responsabilité et aux risques exclusifs du Client, à qui il appartient, en cas d'avarie des marchandises livrées ou de manquants, d'effectuer auprès du transporteur toutes les réserves nécessaires par lettre recommandée AR dans les 3 jours suivant la livraison, conformément à l'article L133-3 du Code de commerce, avec copie à Stratagem. À défaut, aucun recours ne sera possible et la livraison sera considérée comme acceptée par le Client.

3.3. Le transfert des risques des marchandises s'effectue dès la sortie de l'atelier et leur remise au transporteur, ce que le Client accepte expressément.

## Article 4 : Réserve de propriété

Conformément aux dispositions des articles 2367 et suivants du Code civil, Stratagem se réserve la propriété des marchandises vendues jusqu'au paiement complet du prix. En cas de procédure de sauvegarde, de redressement ou de liquidation judiciaire du Client, la propriété des biens livrés et restés impayés pourra être revendiquée par Stratagem. Les présentes dispositions ne font pas obstacle au transfert des risques au Client dès la livraison des biens vendus, comme mentionné ci-dessus (cf. Art. 3.3.).

## Article 5 : Garanties

5.1. Stratagem garantit que ses produits sont exempts de tous vices cachés, conformément aux articles 1641 et suivants du Code civil. Le Client devra informer Stratagem de la découverte du vice dans les 8 jours après réception de la marchandise.

5.2. Stratagem garantit ses produits contre tout défaut ou non-conformité pendant une durée de 2 ans à compter de la livraison, sous réserve d'une utilisation de la marchandise avoir dans les règles de l'art.

Les marchandises doivent être stockées dans leur emballage d'origine, sur palette à plat ou dans les palettes luges, dans des conditions d'humidité et de température contrôlés comme

indiqué sur nos fiches techniques. Aucun défaut de matière ne pourra être pris en charge par Stratagem si les conditions de stockage des produits n'ont pas été respectées.

La garantie n'intervient pas en cas de non-utilisation par le poseur de pâte d'étanchéité pour la mise en place d'un assemblage d'angle, pose d'évier ou accessoires encastrés par le client.

5.3. En toutes hypothèses, la garantie porte sur le seul remplacement des éléments et pièces défectueux, à l'exclusion de toute autre prestation.

Le Client ne pourra à aucun moment prétendre à l'obtention de dommages et intérêts.

Les produits remplacés devront être restitués à Stratagem. L'acheteur ne pourra retourner la marchandise qu'après accord préalable express et écrit de notre part dans le cadre du respect de la procédure de SAV.

## Article 6 : Conditions financières

Le prix des marchandises est indiqué sur la Confirmation de commande. Il s'entend hors taxes et hors frais d'expédition.

Les frais d'expédition sont précisés sur le « Tarif Transport Stratagem » en vigueur au moment de la Confirmation de commande, accessible sur simple demande.

Les modalités de règlement sont précisées sur la Confirmation de commande (virement / chèque / traite / escompte). Tout paiement comptant sous dix jours, date de facture, entraîne un escompte de 1 %.

Tout défaut de règlement à l'échéance rend immédiatement exigible l'intégralité de la facture, sans mise en demeure préalable et à l'application de pénalités de retard égales à 3 fois le taux d'intérêt légal en vigueur par jour de retard.

Les paiements partiels s'imputent d'abord sur les intérêts puis sur les sommes dont l'exigibilité est la plus ancienne.

Les éventuels frais de recouvrement et d'impayés engagés par Stratagem seront mis à la charge du Client, sans préjudice de dommages et intérêts éventuels.

En cas de non-règlement par le Client d'une seule facture à son échéance, Stratagem pourra en outre décider de suspendre toute autre commande en cours.

## Article 7 : Cas de force majeure

Le contrat pourra être résilié en cas de force majeure dans les termes de l'article 1148 du Code civil (événement imprévisible, irrésistible et extérieur), sans qu'aucune des parties ne puisse réclamer de dommages et intérêts.

## Article 8 : Litiges

Le présent contrat est régi par les lois et règlements de la République française. Tout litige portant sur l'interprétation, l'exécution du contrat ou de ses suites sera porté devant le Tribunal de commerce de RODEZ.

## Article 9 :

À compter de 2019, tout professionnel en situation de retard de paiement sera de plein droit débiteur à l'égard de son créancier d'une indemnité forfaitaire pour frais de recouvrement d'un montant de 40 € (montant fixé par décret).

Retrouvez tous nos décors et  
produits sur notre site internet

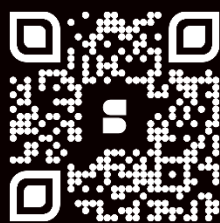

[www.stratagem.fr](http://www.stratagem.fr)

 **Stratagem**

Z.A. des Calsades – 12340 BOZOULS

Tél. 05 65 51 21 50

E-mail : [accueil@stratagem.fr](mailto:accueil@stratagem.fr)

[www.stratagem.fr](http://www.stratagem.fr)

Collection 2026

# Décors & Gamme de prix

Stratifié  
Compact  
Twin



 **Stratagem**

# Nos décors

S : Stratifié - C : Compact - T : Twin - C4 : Compact 4mm

1		2		3		4		5		6	
7		8		9		10		11		12	
13		14		15		16		17		18	
19		20		21		22		23		24	
25		26		27		28		29		30	
31		32		33		34		35		36	



# Collection 2026

Gamme Stratifié CL : classique, tarif standard - Gamme Stratifié DP : Design Plus, tarif standard +20%)

N°	Désignation	Coloris Finition	Groupe de prix	Format Plan Stratifié 20, 29, 39 mm	Format Crédence Stratifié 10, 19 mm	Cœur	Groupe de prix	Format compact 10 mm	Format compact 20 mm	Format compact 29 et 38 mm	Format Twin 20 mm et Crédence Compact 4 mm
1	ARDOISE MOON	1049 MOON	CL	4050 x 1380	4050 x 1280	NOIR	A	4050 x 1380	4050 x 1300	4050 x 1300	4050 x 1300
2	ICEBERG MOON	1050 MOON	CL	4050 x 1380	4050 x 1280	BLANC	C	4050 x 1380		4050 x 1300	
3	BLANC ROCHE	B070 RO	CL	4050 x 1400	4050 x 1280	BLANC	C	3030 x 1300		3030 x 1300	
4	NOIR ABSOLU	N005 RO	CL	4050 x 1400	4050 x 1280	NOIR	B	3030 x 1300	3030 x 1300	3030 x 1300	3050 x 1300
5	NORFOLK	5133 MOON	CL	4050 x 1380	4050 x 1280	NOIR	A				4050 x 1300
6	GREENPORT	5155 MOON	CL	4050 x 1380	4050 x 1280	NOIR	A	4050 x 1380	4050 x 1300	4050 x 1300	
7	SPRINGDALE	5157 MOON	CL	4050 x 1380	4050 x 1280	NOIR	A				4050 x 1300
8	TAURUS BLACK	5189 CLOUD	CL	4050 x 1380	4050 x 1280	NOIR	A	4050 x 1380	4050 x 1300	4050 x 1300	
9	BLACK CARDOSO	3432 LO	CL	4050 x 1400	4050 x 1280	NOIR	B	4050 x 1500	4050 x 1300	4050 x 1300	
10	ARDOISE FONCE	F3690 AHD	CL	3550 x 1380	3550 x 1280	NOIR	B	3560 x 1380	3560 x 1300	3560 x 1300	3580 x 1300
11	BLACK OBSIDIAN NEW	5197 TELA	CL	4050 x 1380	4050 x 1280						
12	MARBRE NOIR	6076 SHIKY	CL	4050 x 1400	4050 x 1280	NOIR	B	4050 x 1280	4050 x 1280	4050 x 1280	4050 x 1280
13	JAZZ	6084 PLUS	DP (+20%)	4050 x 1400	4050 x 1280	NOIR	C	4050 x 1500	4050 x 1300	4050 x 1300	4050 x 1300
14	BLACK AMBIANCE MARBLE NEW	F199 PA	DP (+20%)	4050 x 1290	4050 x 1280						
15	EPHESUS MARBLE	5187 MATT	CL	4050 x 1380	4050 x 1280	NOIR	A	4050 x 1380	4050 x 1300	4050 x 1300	
16	SAMAS NEW	3482 URBAN	CL	4050 x 1400	4050 x 1280	NOIR	B	4050 x 1500	4050 x 1300	4050 x 1300	
17	PULPIS GREY NEW	3445 KER	CL	4050 x 1400	4050 x 1280	NOIR	B	4050 x 1500	4050 x 1300	4050 x 1300	
18	MARMO ELITE NEW	3476 KER	CL	4050 x 1400	4050 x 1280	NOIR	B	4050 x 1500	4050 x 1300	4050 x 1300	
19	CALCUTA NEW	5202 CLOUD	CL	4050 x 1380	4050 x 1280	NOIR	A	4050 x 1380	4050 x 1300	4050 x 1300	
20	ONICE VENATO NEW	3521 KER	CL	4050 x 1400	4050 x 1280	NOIR	B	4050 x 1500	4050 x 1300	4050 x 1300	
21	INTI GLOSSY NEW	3553 VIS GLOSSY	DP (+20%)	4050 x 1400	4050 x 1280						
22	TOUR BLANCHE MARBLE NEW	5186 CLOUD	CL	4050 x 1380	4050 x 1280	BLANC	C	4050 x 1380		4050 x 1300	
23	KATMANDU NEW	5200 ROCKY	CL	4050 x 1380	4050 x 1280	BLANC	C	4050 x 1380		4050 x 1300	
24	WEISSHORN MARBLE 1 NEW	5176 MOON	CL	4050 x 1380	4050 x 1280	NOIR	A	4050 x 1380	4050 x 1300	4050 x 1300	
25	PIETRA GRAFITE	F7402 NDF	CL	3550 x 1380	3550 x 1280	NOIR	B	3560 x 1380	3560 x 1300	3560 x 1300	
26	WHITE YULE	3449 KER	CL	4050 x 1400	4050 x 1280	CREME	C	4050 x 1500		4050 x 1300	
27	CREMONA MARBLE	F229 ST75	CL	4050 x 1290	4050 x 1280						
28	MARBRE LEVANTO BLANC	F812 ST9	CL	4050 x 1290	4050 x 1280	GRIS	B	4050 x 1500		4050 x 1300	
29	MARMO CANOVA	3346 KER	CL	4050 x 1400	4050 x 1280	BLANC	C	4050 x 1500		4050 x 1300	
30	IGUAZU MARBLE	5145 MAT	CL	4050 x 1380	4050 x 1280	NOIR	A	4050 x 1380	4050 x 1300	4050 x 1300	4050 x 1300
31	STATUARIO	5547 SHIKY	CL	4050 x 1400	4050 x 1280	BLANC	C	4050 x 1500		4050 x 1280	
32	PIETRA REGALE NEW	3543 URBAN	CL	4050 x 1400	4050 x 1280	NOIR	B	4050 x 1500	4050 x 1300	4050 x 1300	
33	MARMO ARABESCATO NEW	3544 KER	CL	4050 x 1400	4050 x 1280	NOIR	B	4050 x 1500	4050 x 1300	4050 x 1300	
34	TRAVERTINO NEW	6119 PLAMKY	CL	4050 x 1400	4050 x 1280	NOIR	B	4050 x 1500	4050 x 1300	4050 x 1300	
35	CALCARE NEW	5534 PLAMKY	CL	4050 x 1280	4050 x 1280	NOIR	B	4050 x 1280	4050 x 1280	4050 x 1280	
36	ELEMENTAL STONE	F8831 CE	CL	3550 x 1380	3550 x 1280	NOIR	B	3560 x 1380	3560 x 1300	3560 x 1300	3560 x 1300



# Nos décors

S : Stratifié - C : Compact - T : Twin - C4 : Compact 4mm

37  EP 154 YO PORCELAIN 01 GOLD S	38  EP 155 YO PORCELAIN 02 GOLD S	39  F237 ST76 COPPER SLATE S/C	40  0509 CL NOIR CLIFF S/C	41  3192 ER COPPERFIELD GRIS S/C	42  3276 CL FIRECOAT S/C
43  3279 CL VOLCANIC ASH S/C	44  3410 LO MUNE GREY S/C	45  3412 UR BRONZE VOYAGE S/C/T/C4	46  3413 UR SILVER VOYAGE S/C/T/C4	47  F275 ST9 BETON FONCE S/C	48  F629 ST16 ARDOISE METAL NOIR S
49  F628 ST9 ARDOISE METAL ARGENT S/C	50  F637 ST10 CHROMIX BLANC S/C	51  F638 ST10 CHROMIX ARGENT S/C	52  NN03 NIRVANA NICHEL S/C	53  NN05 NIRVANA FERRO S/C/T/C4	54  U193 FUSION UNDERGROUND ROUILLE S/C/T/C4
55  NUVOLA 1 GHOST NUVOLA 1 S/C	56  NUVOLA 2 GHOST NUVOLA 2 S/C	57  NUVOLA 3 GHOST NUVOLA 3 S/C	58  SIENA GHOST SIENA S/C	59  BERNINI GHOST BERNINI S/C	60  EP 165 LV SIERRA 01 S
61  7758 GLOSSY SIERRA 02 GLOSSY S	62  6078 PLAMKY MAILAND S/C	63  5570 TOUCH WHITE FLAKES S/C	64  OL07 OLYMPUS DYONISUS S/C	65  0001 ER BLANC ERRE (coeur blanc) S/C	66  0001 ER BLANC ERRE (coeur noir) S/C/T/C4
67  1059 BU BLANC PYRENEES S	68  0032 NTM BIANCO KOSS S/C	69  U11027 SM ICE WHITE S	70  0751 NTM ROSSO JAIPUR S	71  0750 NTM VERDE MODO S	72  0720 NTM NOIR INDIGO S/C



# Collection 2026

Gamme Stratifié CL : classique, tarif standard - Gamme Stratifié DP : Design Plus, tarif standard +20%)

N°	Désignation	Coloris Finition	Groupe de prix	Format Plan Stratifié 20, 29, 39 mm	Format Crédence Stratifié 10, 19 mm	Cœur	Groupe de prix	Format compact 10 mm	Format compact 20 mm	Format compact 29 et 38 mm	Format Twin 20 mm et Crédence Compact 4 mm
37	PORCELAIN 01 GOLD <b>NEW</b>	EP 154 YO	CL	3550 x 1380	3550 x 1280						
38	PORCELAIN 02 GOLD <b>NEW</b>	EP 155 YO	CL	3550 x 1380	3550 x 1280						
39	COPPER SLATE	F237 ST76	CL	4050 x 1290	4050 x 1280	NOIR	A	4050 x 1500	4050 x 1300	4050 x 1300	
40	NOIR CLIFF	0509 CL	CL	4050 x 1400	4050 x 1280	NOIR	A	4050 x 1500	4050 x 1300	4050 x 1300	
41	COPPERFIELD GRIS	3192 ER	CL	4050 x 1400	4050 x 1280	NOIR	A	4050 x 1500	4050 x 1300	4050 x 1300	
42	FIRECOAT	3276 CL	CL	4050 x 1400	4050 x 1280	NOIR	A	4050 x 1500	4050 x 1300	4050 x 1300	
43	VOLCANIC ASH	3279 CL	CL	4050 x 1400	4050 x 1280	NOIR	A	4050 x 1500	4050 x 1300	4050 x 1300	
44	MUNE GREY	3410 LO	CL	4050 x 1400	4050 x 1280	NOIR	A	4050 x 1500	4050 x 1300	4050 x 1300	
45	BRONZE VOYAGE	3412 UR	CL	4050 x 1400	4050 x 1280	NOIR	A	4050 x 1500	4050 x 1300	4050 x 1300	4050 x 1300
46	SILVER VOYAGE	3413 UR	CL	4050 x 1400	4050 x 1280	NOIR	A	4050 x 1500	4050 x 1300	4050 x 1300	4050 x 1300
47	BETON FONCE	F275 ST9	CL	4050 x 1290	4050 x 1280	NOIR	A	4050 x 1500	4050 x 1300	4050 x 1300	
48	ARDOISE METAL NOIR DORE <b>NEW</b>	F629 ST16	CL	4050 x 1290	4050 x 1280						
49	ARDOISE METALLISE ARGENT ANTHRACITE	F628 ST9	CL	4050 x 1290	4050 x 1280	NOIR	A	4050 x 1500	4050 x 1300	4050 x 1300	
50	CHROMIX BLANC	F637 ST10	CL	4050 x 1290	4050 x 1280	NOIR	A	4050 x 1500	4050 x 1300	4050 x 1300	
51	CHROMIX ARGENT	F638 ST10	CL	4050 x 1290	4050 x 1280	NOIR	A	4050 x 1500	4050 x 1300	4050 x 1300	
52	NICHEL	NN03 NIRVANA	CL	4050 x 1380	4050 x 1280	NOIR	B	4050 x 1380	4050 x 1300	4050 x 1300	
53	FERRO	NN05 NIRVANA	CL	4050 x 1380	4050 x 1280	NOIR	B	4050 x 1380	4050 x 1300	4050 x 1300	4050 x 1300
54	UNDERGROUND ROUILLE	U193 FUSION	CL	4050 x 1400	4050 x 1280	NOIR	B	3030 x 1300	3030 x 1300	3030 x 1300	3050 x 1300
55	NUVOLA 01	GHOST	DP (+20%)	4050 x 1280	4050 x 1280	ASSORTI	C	4050 x 1500		4050 x 1300	
56	NUVOLA 02	GHOST	DP (+20%)	4050 x 1380	4050 x 1280	ASSORTI	C	4050 x 1500		4050 x 1300	
57	NUVOLA 03	GHOST	DP (+20%)	4050 x 1280	4050 x 1280	ASSORTI	C	4050 x 1280		4050 x 1280	
58	SIENA	GHOST	DP (+20%)	4050 x 1280	4050 x 1280	ASSORTI	C	4050 x 1380		4050 x 1300	
59	BERNINI	GHOST	DP (+20%)	4050 x 1280	4050 x 1280	ASSORTI	C	4050 x 1500		4050 x 1300	
60	SIERRA 01 <b>NEW</b>	EP 165 LV	CL	3550 x 1380	3550 x 1280						
61	SIERRA 02 GLOSSY <b>NEW</b>	7758 GLOSSY	CL	4050 x 1380	4050 x 1280						
62	MAILAND <b>NEW</b>	6078 PLAMKY	CL	4050 x 1400	4050 x 1280	NOIR	B	4050 x 1500	4050 x 1300	4050 x 1300	
63	WHITE FLAKES	5570 TOUCH	CL	4050 x 1400	4050 x 1280	BLANC	C	4050 x 1500		4050 x 1280	
64	OLYMPUS DYONISUS <b>NEW</b>	OL6407 OLYMPUS	CL	4050 x 1380	4050 x 1280	NOIR	B	4050 x 1380	4050 x 1300	4050 x 1300	
65	BLANC ERRE coeur blanc	0001 ER	CL	4050 x 1400	4050 x 1280	BLANC	C	4050 x 1500		4050 x 1300	
66	BLANC ERRE coeur noir <b>NEW</b>	0001 ER	CL	4050 x 1400	4050 x 1280	NOIR	A	4050 x 1500	4050 x 1300	4050 x 1300	4050 x 1300
67	BLANC PYRENEES	1050 BU	CL	4050 x 1380	4050 x 1280						
68	BIANCO KOSS	0032 NTM	DP (+20%)	4050 x 1400	4050 x 1280	BLANC	C	4050 x 1500		4050 x 1300	
69	ICE WHITE	U11027 SM	CL	4050 x 1280	4050 x 1280						
70	ROSSO JAIPUR <b>NEW</b>	0751 NTM	DP (+20%)	4050 x 1400	4050 x 1280						
71	VERDE MODO <b>NEW</b>	0750 NTM	DP (+20%)	4050 x 1400	4050 x 1280						
72	NOIR INDIGO	0720 NTM	DP (+20%)	4050 x 1400	4050 x 1280	NOIR	C	4050 x 1500	4050 x 1300	4050 x 1300	



# Nos décors

S : Stratifié - C : Compact - T : Twin - C4 : Compact 4mm

73  0754 NTM BLU FES S/C	74  M80001 SM ALU VERITABLE S Disponible uniquement en crédence	75  H1385 ST40 CHENE CASELLA NATUREL S	76  H1145 ST22 CHENE BARDOLINO NATUREL S/C	77  H3331 ST10 BILLOT S/C	78  F056 LM FRENE SCANDINAVE S/C/T/C4
79  C001 CLUB TENNIS S/C	80  C003 CLUB POLO S/C	81  H3303 ST10 CHENE ARLINGTON NATUREL S/C	82  H1180 ST37 CHENE HALIFAX NATUREL S/C/T/C4	83  3229 ALBERO BALMORE OAK S/C/T/C4	84  H1367 ST40 CHENE CASELLA CLAIR S
85  H1298 ST22 FRENE DE LYON SABLE S	86  H3157 ST9 CHENE VICENZA S/C	87  D2629 VL SALINA OAK S	88  H1318 ST10 CHENE SAUVAGE NATUREL S	89  3220 ALBERO EUREKA OAK S/C/T/C4	90  C005 CLUB CRICKET S/C
91  C105 EM CHENE QUEBEC S/C	92  801 WO NOCE PERENNE S	93  4587 LV ROVERE SLAVONIA S/C	94  3203 ALBERO KERALA SHEESHAM TREE S/C	95  H1330 ST10 CHENE SANTA FE VINTAGE S/C	96  F9484 PG OXIDISED BEAMWOOD S/C
97  H2032 ST10 CHENE DE HUNTON CLAIR S/C	98  C149 LIM CHENE COLORADO S/C/T/C4	99  H1307 ST19 NOYER WARMIA BRUN S	100  R20027 RT PALE LANCELOT OAK S	101  H1369 ST40 CHENE CASELLA BRUN S	102  1049 ALBERO BLACK JASPER S/C
103  3199 RUSTIKAL OSLO PINE 2 S	104  3077 RUSTIKAL TOLIARA EBONY TREE S	105  4644 TUET CARAVELLA LIGTH S	106  4645 TUET CARAVELLA DARK S	107  6008 MET METAL CUIVRE C4	108  6009 MET METAL ALU C4



# Collection 2026

Gamme Stratifié CL : classique, tarif standard - Gamme Stratifié DP : Design Plus, tarif standard +20%

N°	Désignation	Coloris Finition	Groupe de prix	Format Plan Stratifié 20, 29, 39 mm	Format Crédence Stratifié 10, 19 mm	Cœur	Groupe de prix	Format compact 10 mm	Format compact 20 mm	Format compact 29 et 38 mm	Format Twin 20 mm et Crédence Compact 4 mm
73	BLU FES	0754 NTM	DP (+20%)	4050 x 1400	4050 x 1280	BLEU	C	4050 x 1500		4050 x 1300	
74	ALU VERITABLE	M80001 SM	ALU		4050 x 1280	Uniquement pour usage vertical (crédences) (Voir tarification page 29 du catalogue)					
75	CHENE CASELLA NATUREL	H1385 ST40	DP (+20%)	4050 x 1330	4050 x 1280						
76	CHENE BARDOLINO NATUREL	H1145 ST22	CL	4050 x 1290	4050 x 1280	NOIR	B	4050 x 1500	4050 x 1300	4050 x 1300	
77	BILLOT	H3331 ST10	CL	4050 x 1290	4050 x 1280	NOIR	B	4050 x 1500	4050 x 1300	4050 x 1300	
78	FRENE SCANDINAVE	F056 LM	CL	3020 x 1300	3020 x 1280	NOIR	B	3030 x 1300	3030 x 1300	3030 x 1300	3050 x 1300
79	TENNIS	C001 CLUB	CL	4050 x 1380	4050 x 1280	NOIR	B	4050 x 1380	4050 x 1300	4050 x 1300	
80	POLO	C003 CLUB	CL	4050 x 1380	4050 x 1280	BEIGE	C	4050 x 1380		4050 x 1300	
81	CHENE ARLINGTON NATUREL	H3303 ST10	CL	4050 x 1290	4050 x 1280	NOIR	B	4050 x 1500	4050 x 1300	4050 x 1300	
82	CHENE HALIFAX NATUREL	H1180 ST37	DP (+20%)	4050 x 1330	4050 x 1280	NOIR	B	4050 x 1500	4050 x 1300	4050 x 1300	4050 x 1300
83	BALMORE OAK	3229 ALBERO	CL	4050 x 1380	4050 x 1280	NOIR	A	4050 x 1380	4050 x 1300	4050 x 1300	4050 x 1300
84	CHENE CASELLA CLAIR	H1367 ST40	DP (+20%)	4050 x 1330	4050 x 1280						
85	FRENE DE LYON SABLE	H1298 ST22	CL	4050 x 1290	4050 x 1280						
86	CHENE VICENZA	H3157 ST9	CL	4050 x 1290	4050 x 1280	NOIR	B	4050 x 1500	4050 x 1300	4050 x 1300	
87	SALINA OAK	D2629 VL	CL	4050 x 1300	4050 x 1280						
88	CHENE SAUVAGE NATUREL NEW	H1318 ST10	CL	4050 x 1290	4050 x 1280						
89	EUREKA OAK	3220 ALBERO	CL	4050 x 1380	4050 x 1280	NOIR	A	4050 x 1380	4050 x 1300	4050 x 1300	4050 x 1300
90	CRICKET	C005 CLUB	CL	4050 x 1380	4050 x 1280	NOIR	B	4050 x 1380	4050 x 1300	4050 x 1300	
91	CHENE QUEBEC	C105 EM	CL	4050 x 1300	4050 x 1280	NOIR	B	3030 x 1300	3030 x 1300	3030 x 1300	
92	NOCE PERENNE	801 WO	CL	4050 x 1280	4050 x 1280						
93	ROVERE SLAVONIA	4587 LV	CL	4050 x 1400	4050 x 1280	NOIR	A	4050 x 1500	4050 x 1300	4050 x 1300	
94	KERALA SHEESHAM TREE NEW	3203 ALBERO	CL	4050 x 1380	4050 x 1280	NOIR	A	4050 x 1380	4050 x 1300	4050 x 1300	
95	CHENE SANTA FE VINTAGE	H1330 ST10	CL	4050 x 1290	4050 x 1280	NOIR	B	4050 x 1500	4050 x 1300	4050 x 1300	
96	OXIDISED BEAMWOOD	F9484 PG	CL	3550 x 1380	3550 x 1280	NOIR	B	3560 x 1380	3560 x 1300	3560 x 1300	
97	CHENE DE HUNTON CLAIR	H2032 ST10	CL	4050 x 1290	4050 x 1280	NOIR	B	4050 x 1500	4050 x 1300	4050 x 1300	
98	CHENE COLORADO	C149 LIM	CL	3020 x 1300	3020 x 1280	NOIR	B	3030 x 1300	3030 x 1300	3030 x 1300	3050 x 1300
99	NOYER WARMIA BRUN	H1307 ST19	CL	4050 x 1290	4050 x 1280						
100	PALE LANCELOT OAK	R20027 RT	CL	4050 x 1280	4050 x 1280						
101	CHENE CASELLA BRUN	H1369 ST40	DP (+20%)	4050 x 1330	4050 x 1280						
102	BLACK JASPER	1049 ALBERO	CL	4050 x 1380	4050 x 1280	NOIR	A	4050 x 1380	4050 x 1300	4050 x 1300	
103	OSLO PINE 2 NEW	3199 RUSTIKAL	CL	4050 x 1380	4050 x 1280						
104	TOLIARA EBONY TREE NEW	3077 RUSTIKAL	CL	4050 x 1380	4050 x 1280						
105	TUET CARAVELLA LIGTH NEW	4644	TUET		3000 x 1250	Uniquement en 19 mm d'épaisseur pour usage vertical (façades ou crédences) (Voir tarification pages 29 et 33 du catalogue)					
106	TUET CARAVELLA DARK NEW	4645	TUET		3000 x 1250						
107	METAL CUIVRE	6008 MET				NOIR	C	3030 x 1280	Uniquement pour usage vertical (crédences)		
108	METAL ALU	6009 MET				NOIR	C	3030 x 1280			

● Nous préconisons par défaut de réaliser tous les éléments de la cuisine (plan de travail, crédence, jambage...) dans la même typologie de produit. Si vous changez de produit, vous prenez le risque de voir apparaître des différences de coloris entre vos éléments. Nous ne pourrions alors pas le considérer comme un motif de réclamation.

Retrouvez tous nos décors et  
produits sur notre site internet



[www.stratagem.fr](http://www.stratagem.fr)

 **Stratagem**

Z.A. des Calsades – 12340  
BOZOULS

Tél. 05 65 51 21 50

E-mail : [accueil@stratagem.fr](mailto:accueil@stratagem.fr)

[www.stratagem.fr](http://www.stratagem.fr)